

Návod k sestavení FOX BOX (nová verze)



Informace k produktu

FOX BOX je nabízen ve **dvou** variantách. Obsahem každého balení jsou komponenty pro stavbu FOX BOXu s levostranným i pravostranným otevíráním. Ze základní sestavy lze jednoduše vytvořit kompletní sestavu po vytištění krytek, které jsou volně ke stažení na [odkazu](#)

Základní sada

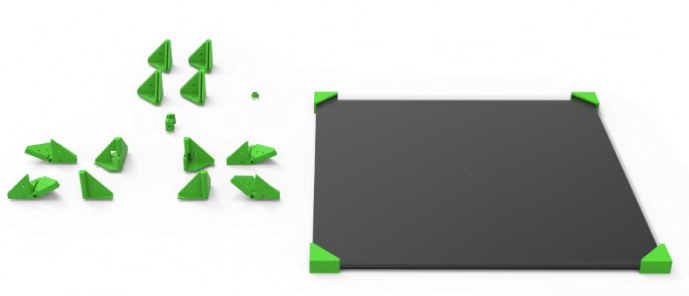

Kompletní sada

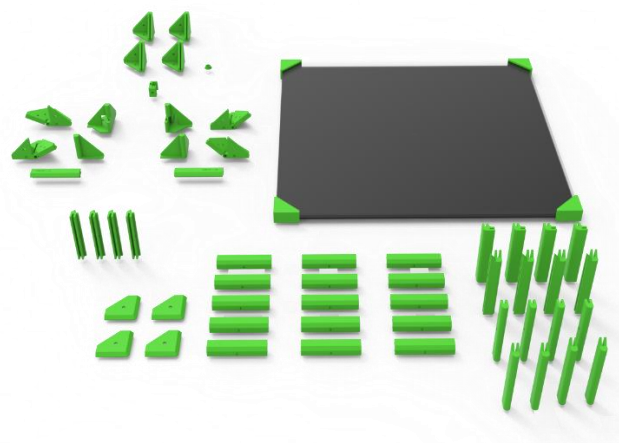

Základní sada

Obsah sady:

- 3x PMMA obvodový kryt (Plexi 3x530x530mm)
- 1x PMMA zadní oboustranný kryt (Plexi 3x530x530mm) s otvorem pro napájecí kabel
- 1x NEOBOND horní kryt s vysokou nosností (Hliníkový kompozit 3x530x530mm ve Vámi zvolené barvě)
- 4x transportní krytka pro (3x obvodový kryt, 1x zadní kryt a 1x horní kryt)
- 4x zadní roh
- 1x úchytka dveří s magnetem
- 1x horní průchodka filamentu
- 4x Šroub M5x16
- 4x Matice M5
- 4x Vrut 5x20
- 30x stavěcí šroub 4x4
- Komponenty pro variantu s Levým otevíráním
 - 1x roh s pantem levý spodní (S)
 - 1x roh s pantem levý horní (H)
 - 1x doraz dveří pravý spodní
 - 1x doraz dveří pravý horní s magnetem
- Komponenty pro variantu s Pravým otevíráním
 - 1x roh s pantem pravý spodní (S)
 - 1x roh s pantem pravý horní (H)
 - 1x doraz dveří levý spodní
 - 1x doraz dveří levý horní s magnetem

Kompletní sada

Obsah sady:

- 3x PMMA obvodový kryt (Plexi 3x530x530mm)
- 1x PMMA zadní oboustranný kryt (Plexi 3x530x530mm) s otvorem pro napájecí kabel
- 1x NEOBOND horní kryt s vysokou nosností (Hliníkový kompozit 3x530x530mm ve Vámi zvolené barvě)
- 4x transportní krytka pro (3x obvodový kryt, 1x zadní kryt a 1x horní kryt)
- 4x zadní roh
- 1x úchytka dveří s magnetem
- 1x horní průchodka filamentu
- 4x Šroub M5x16
- 4x Matice M5
- 4x Vrut 5x20
- 30x stavěcí šroub 4x4
- Komponenty pro variantu s Levým otevíráním
 - 1x roh s pantem levý spodní (S)
 - 1x roh s pantem levý horní (H)
 - 1x doraz dveří pravý spodní
 - 1x doraz dveří pravý horní s magnetem
- Komponenty pro variantu s Pravým otevíráním
 - 1x roh s pantem pravý spodní (S)
 - 1x roh s pantem pravý horní (H)
 - 1x doraz dveří levý spodní
 - 1x doraz dveří levý horní s magnetem
- **Dodatečné těsnící/designové krytky (sada komplet) – následující modely jsou volně ke stažení na [odkazu](#)**
 - 15x horní krytka (10x boční + 5x zadní)
 - 4x rohová krytka
 - 4x zadní krytka svislá (okrajová 2x na každé straně)
 - 4x zadní krytka svislá (středová 2x na každé straně)
 - 4x přední krytka svislá (středová 2x na každé straně)
 - 2x přední krytka svislá (okrajová 1x na každé straně)
 - 2x přední krytka svislá (okrajová 1x na každé straně)
 - 4x přední krytka horní (4 + 1 levá/pravá)
 - Krytky pro variantu s Levým otevíráním
 - 1x přední krytka horní (Pant L)
 - Krytky pro variantu s Pravým otevíráním
 - 1x přední krytka horní (Pant L)

Popis komponentů základní sady

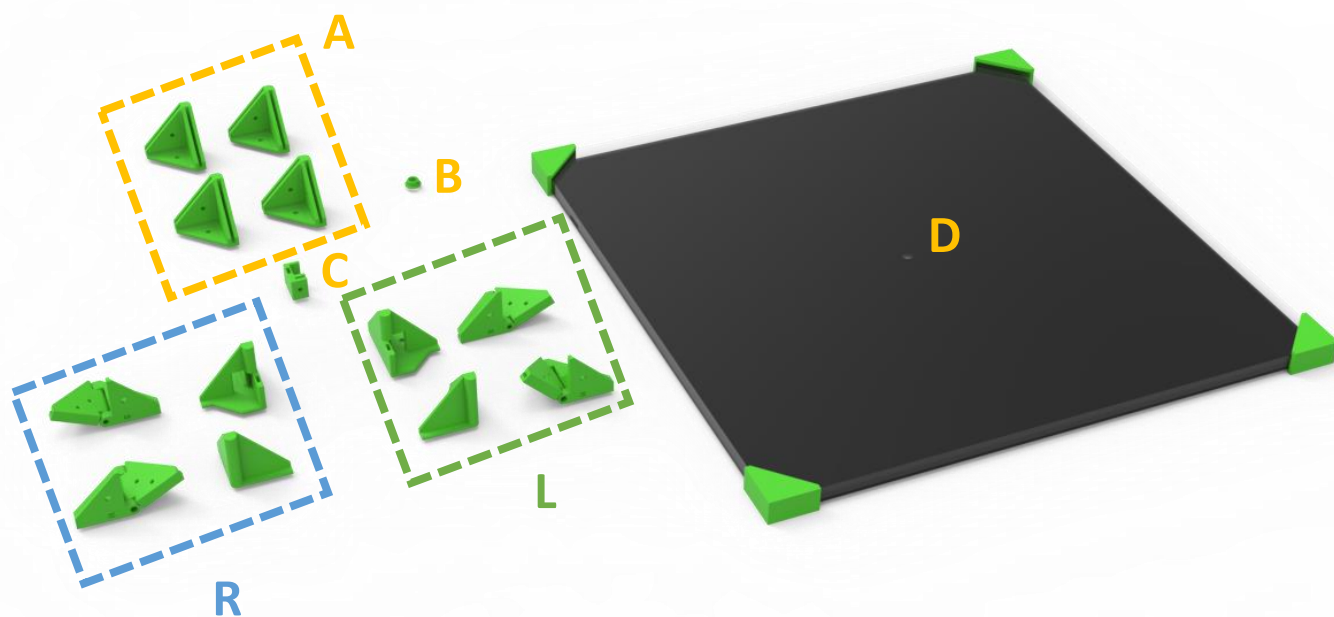

A	Roh zadní	4x
B	Průchodka filamentu	1x
C	Úchytka dveří s magnetem	1x
D	Krycí desky:	
	Obvodový plexi kryt	3x
	Zadní plexi kryt s drážkou na kabel	1x
	Horní kryt	1x
L	Komponenty pro levostranné otevírání	
	Horní roh s pantem (H)	1x
	Spodní roh s pantem (S)	1x
	Horní doraz s magnetem (značeno šipkou)	1x
	Spodní doraz	1x
R	Komponenty pro pravostranné otevírání	
	Horní roh s pantem (H)	1x
	Spodní roh s pantem (S)	1x
	Horní doraz s magnetem (značeno šipkou)	1x
	Spodní doraz	1x

Postup složení základní sady

1. FOX BOX je možné připevnit jak na doporučený stůlek, tak i na pracovní desku Vašeho stolu apod. V následujícím postupu Vás provedeme montáží FOX BOXu s levostranným otevíráním (pravostranné má postup stejný s opačnou pozicí rohů s panty a dorazy). V případě montáže na stůlek zarovnejte 2x zadní roh, 1x přední spodní doraz a 1x spodní roh s pantem viz obrázek níže. (*nepřesáhnout vnější rozměry stolu)

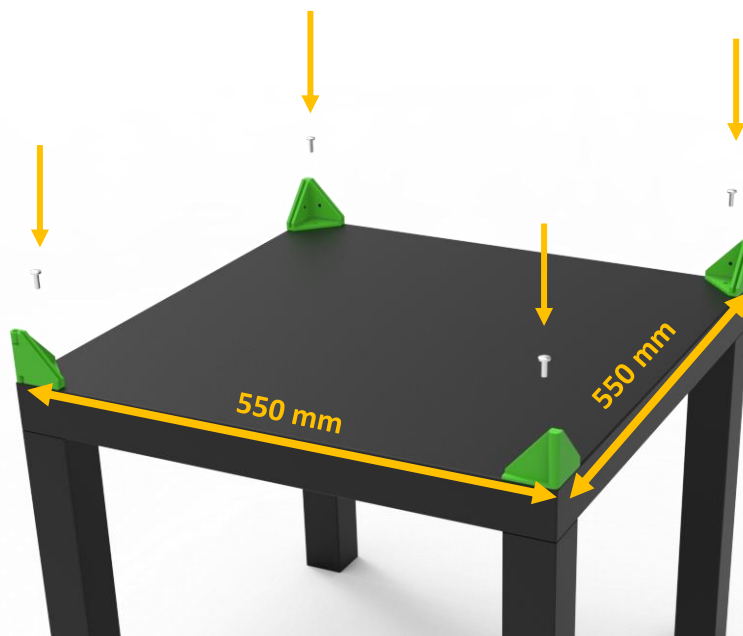

V případě montáže na pracovní desku stolu zarovnejte 2x zadní roh, 1x přední spodní doraz a 1x spodní roh s pantem viz obrázek níže. (*nepřesáhnout definované rozměry)

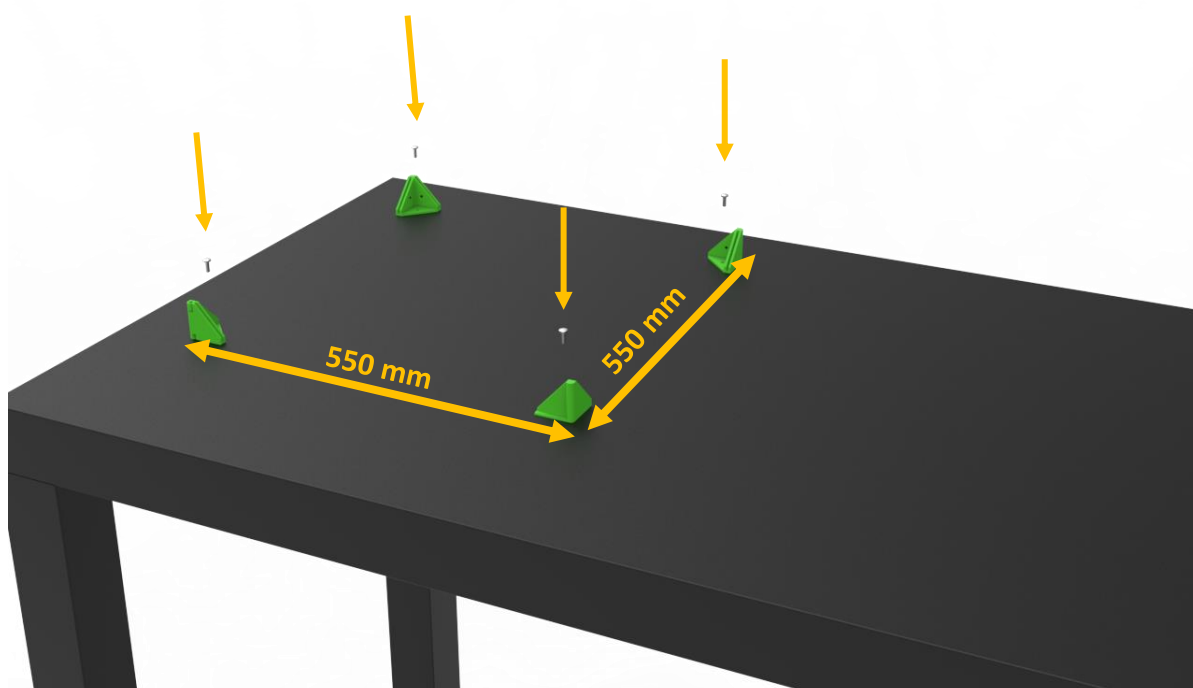

- 2.** Vložte do drážek zadních rohů zadní plexi kryt s otvorem na kabel ve spodní části a zajistěte kryt stavěcími šrouby (kryt je oboustranný. Uživatel má možnost volby, zda chce otvor pro kabel na levé, či na pravé straně)

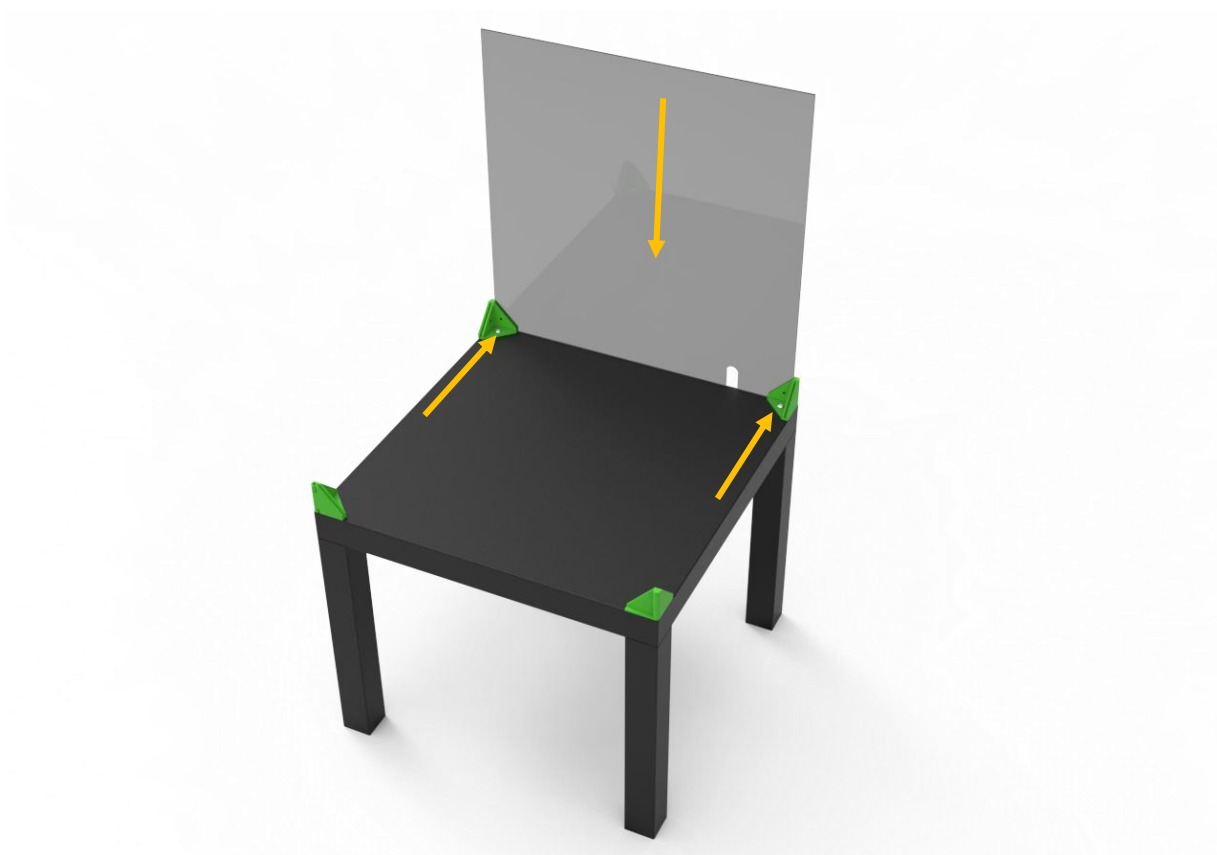

- 3.** Vložte 2x boční plexi kryt do drážek a zajistěte stavěcími šrouby viz obrázek níže.

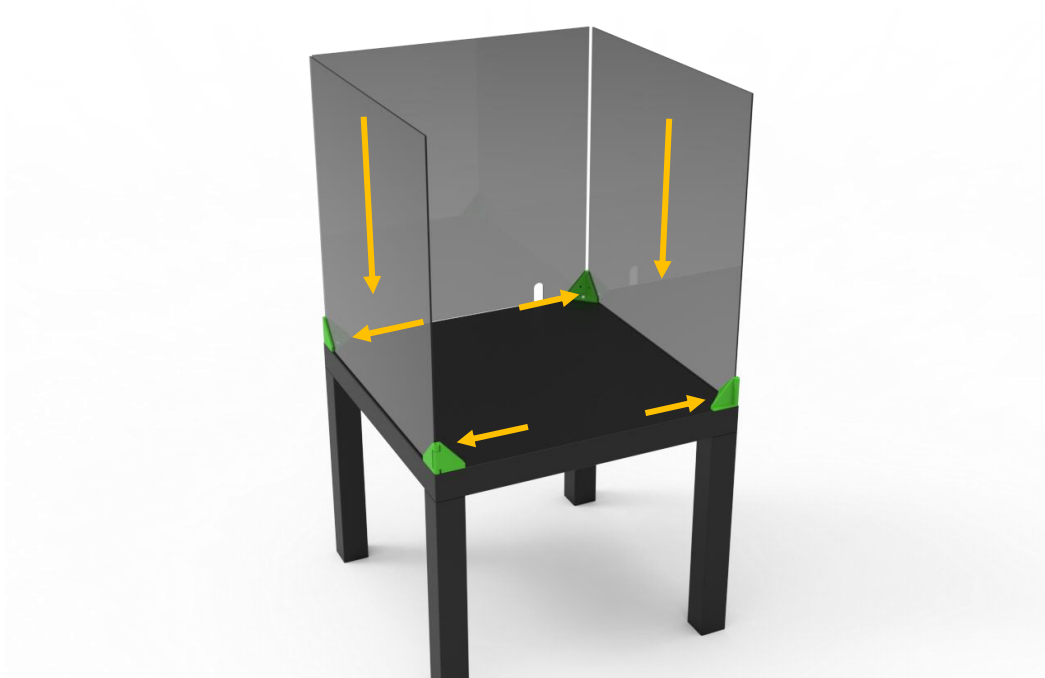

- 4.** Zajistěte konstrukci 2x zadním rohem. Zadní rohy zajistěte stavěcími šrouby viz. obrázek níže.

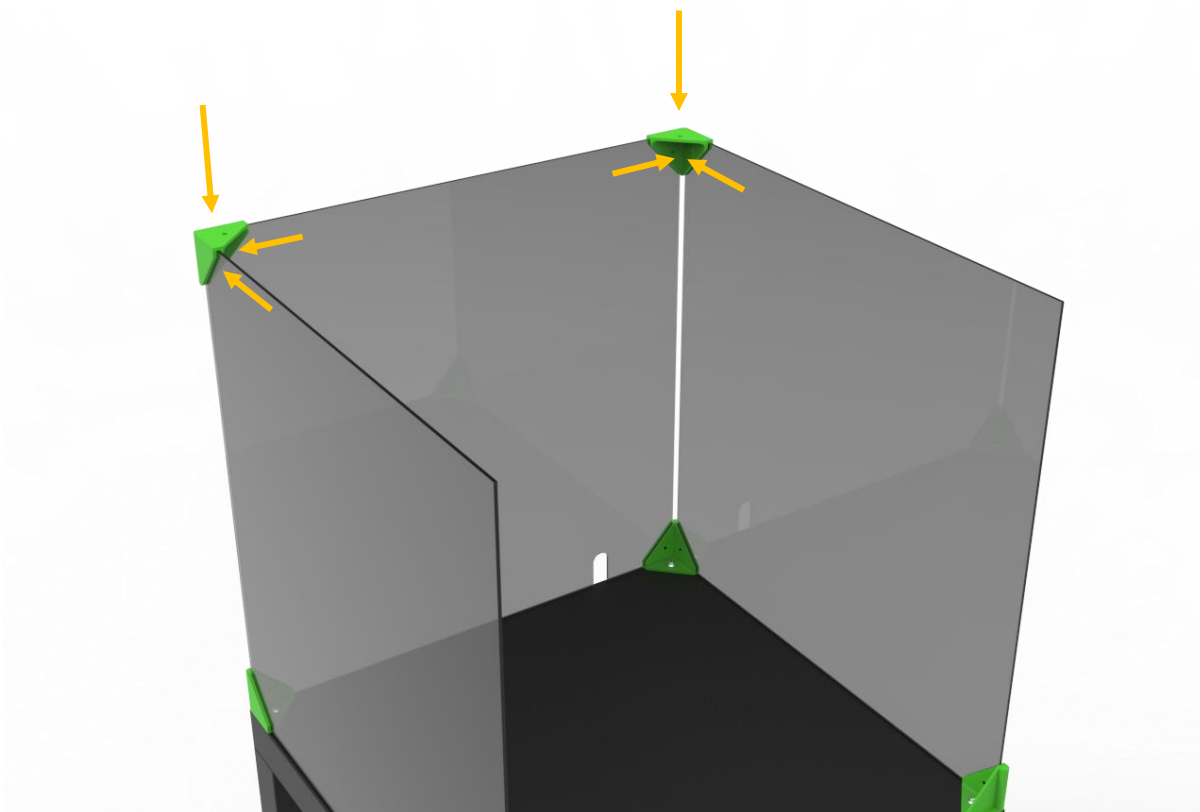

- 5.** Osadte na přední horní pozice: 1x roh s pantem (značený písmenem H!) a horní magnetický doraz (značený šipkou). Díly zajistěte proti pohybu stavěcím šroubem

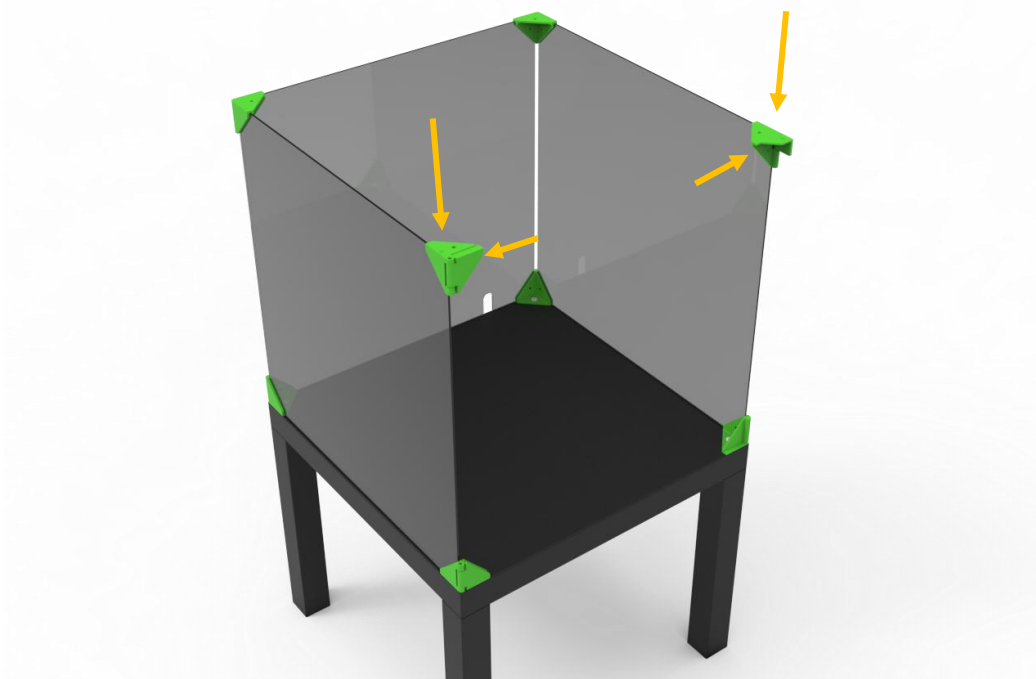

- 6.** Položte horní kryt na rohové díly. (kryt je oboustranný. Uživatel má možnost volby, zda chce na horní ploše matný, či lesklý povrch)

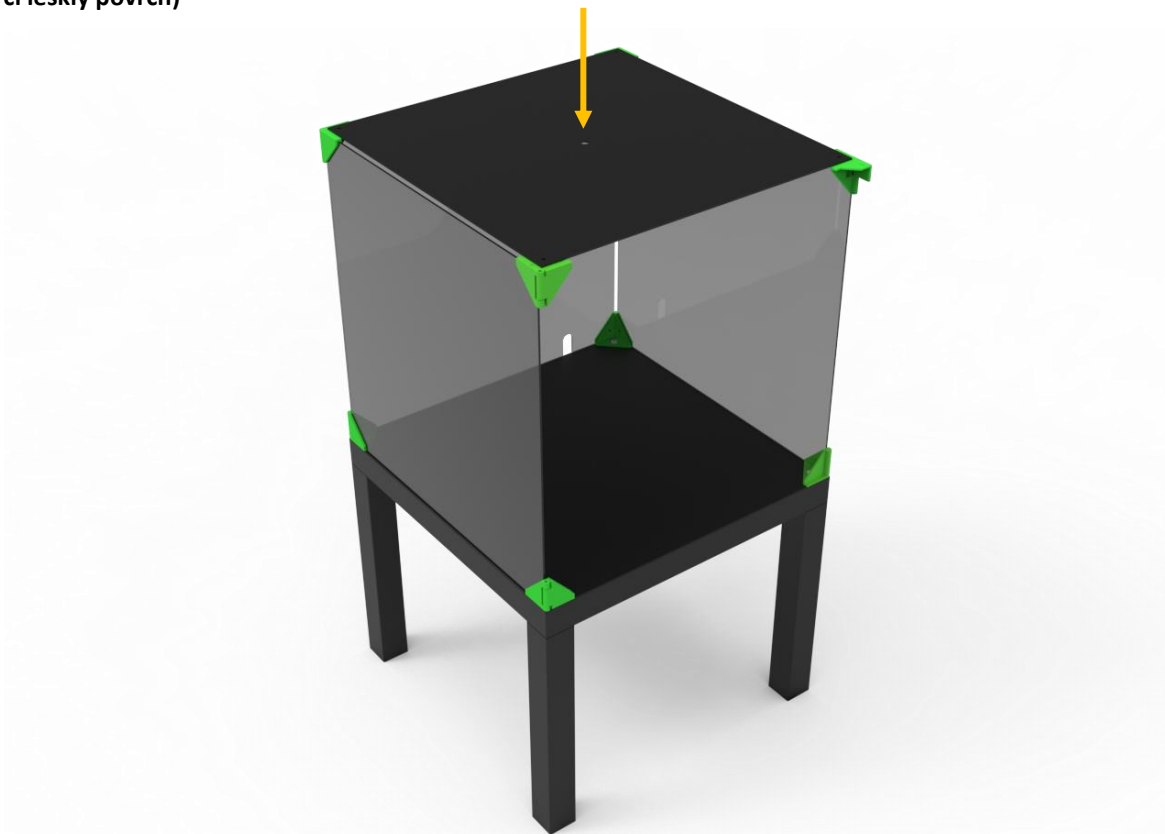

- 7.** Zajistěte horní kryt 4x šroubem M5x16 a 4x maticí M5.

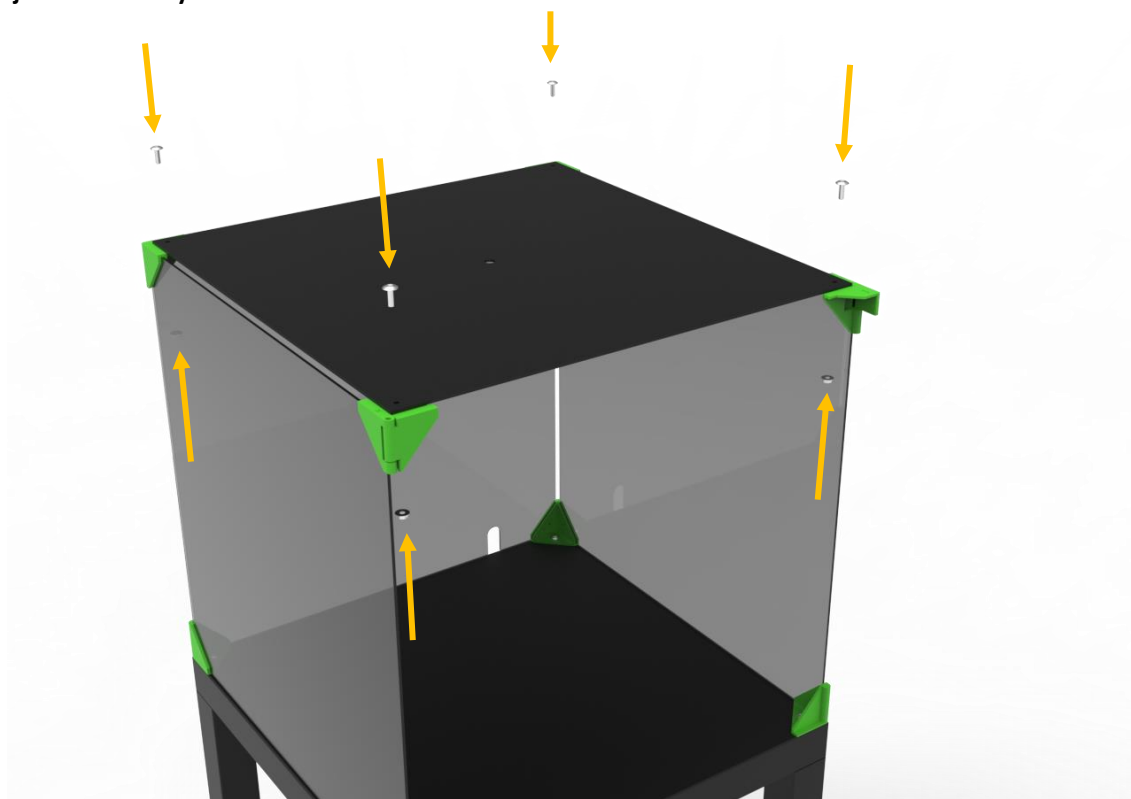

8. Otevřete panty pro snadnou montáž dveří

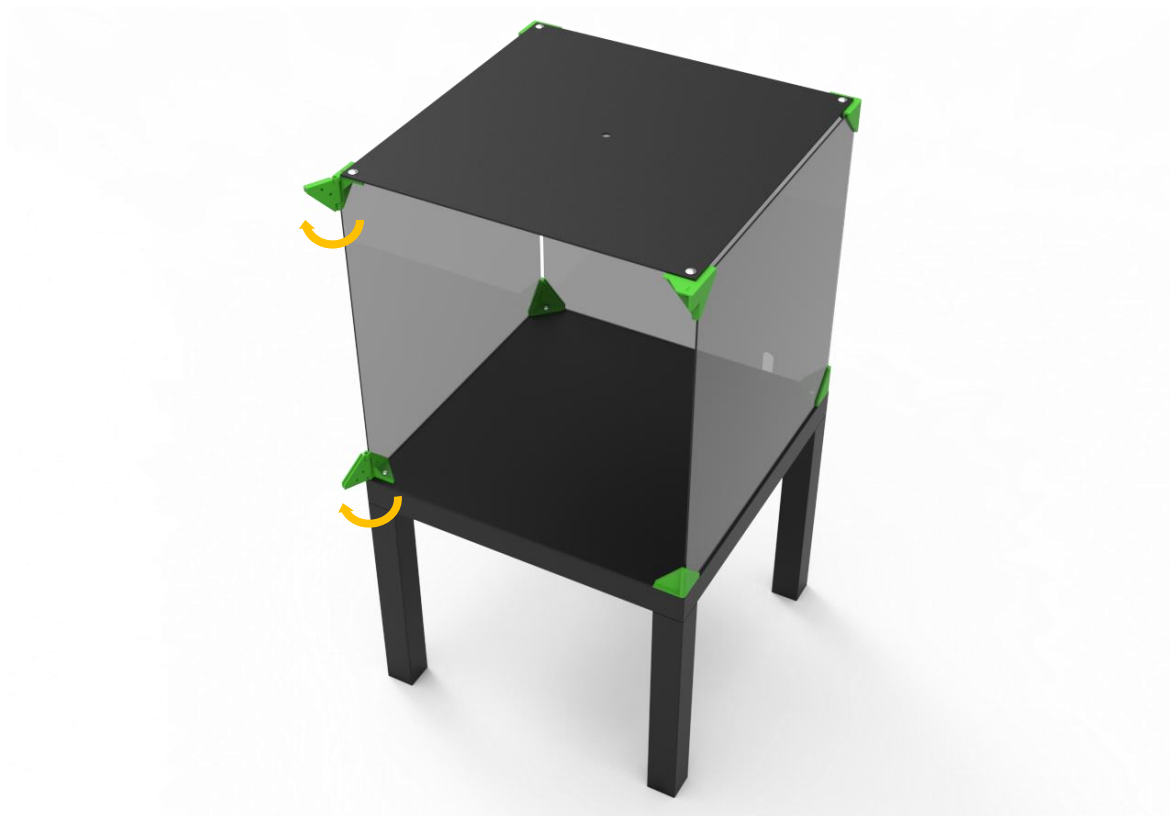

9. Zasuňte na doraz do drážek pantů poslední plexi kryt a zajistěte jeho pozici 4x stavěcím šroubem (2x v každém pantu)

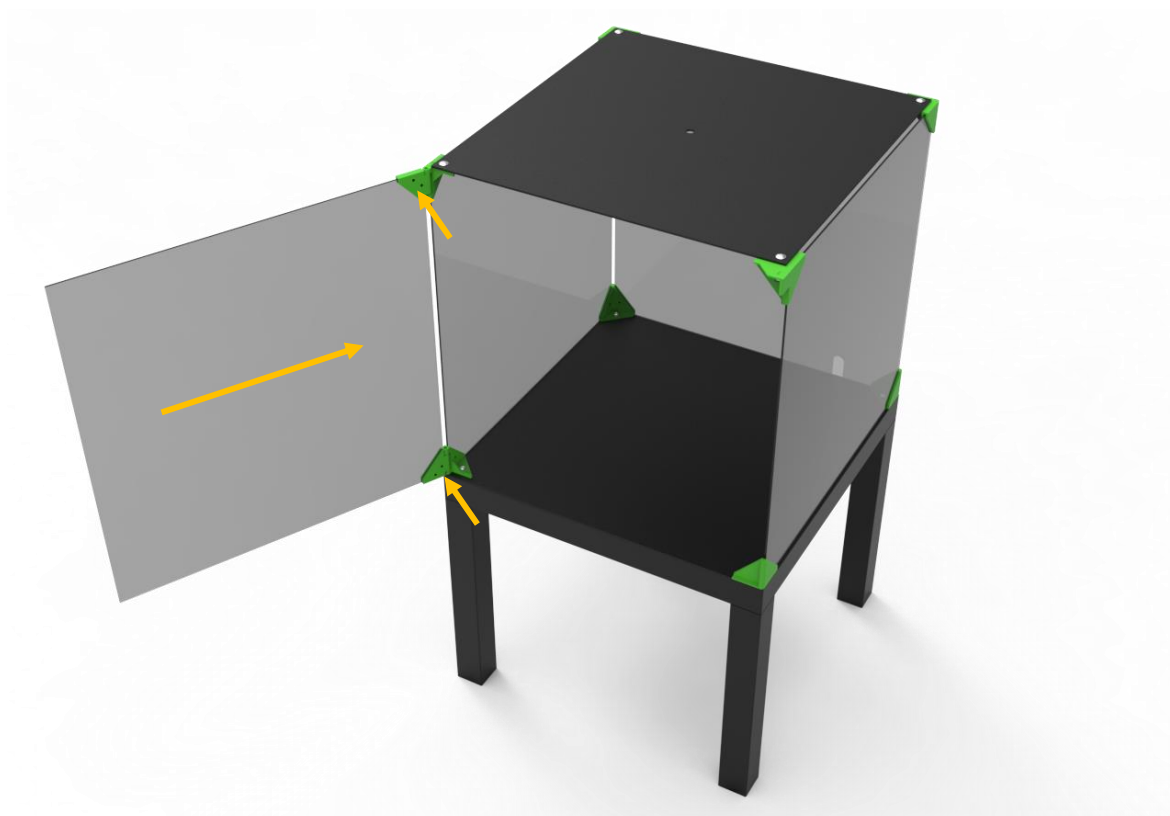

- 10.** Připevněte magnetickou úchytku na horní roh plexi krytu dveří viz. detail a zajistěte její pozici stavěcím šroubem

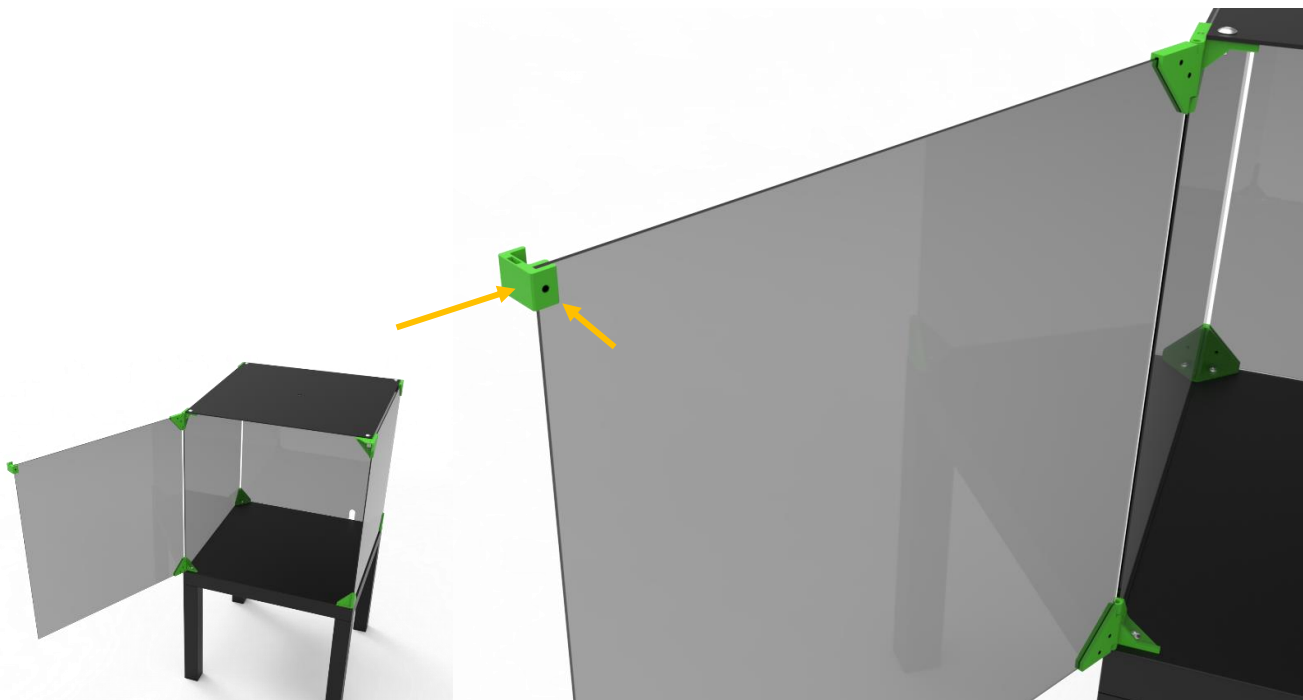

- 11.** Vložte průchodku filamentu do otvoru v horním krytu viz obrázek

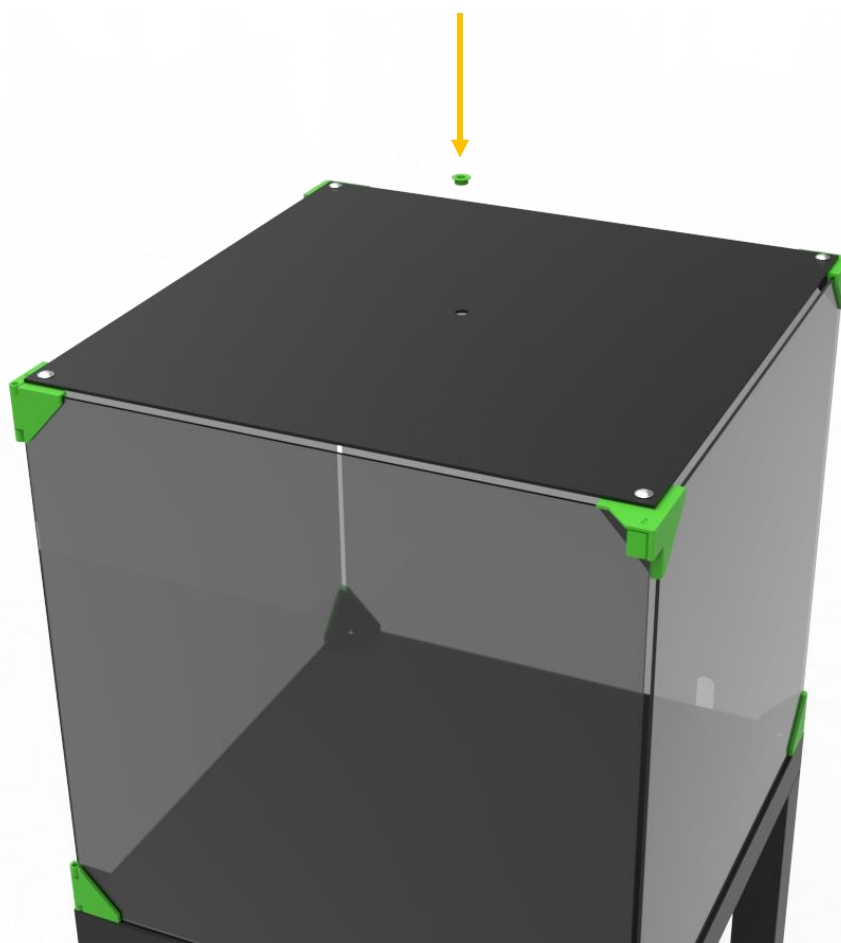

- 12.** Vyzkoušejte plynulost otevírání a případně poupravte pozici úchytky. Gratulujeme k úspěšnému sestavení základní verze FOX BOX.

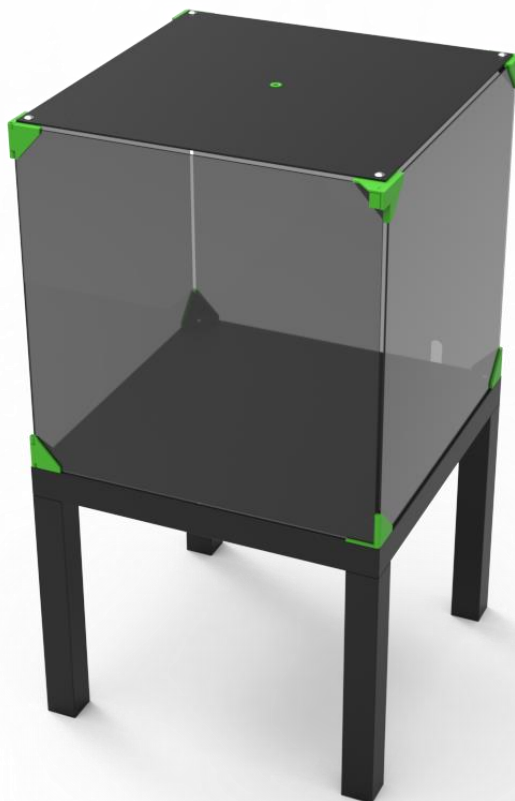

Popis komponentů Kompletní sady

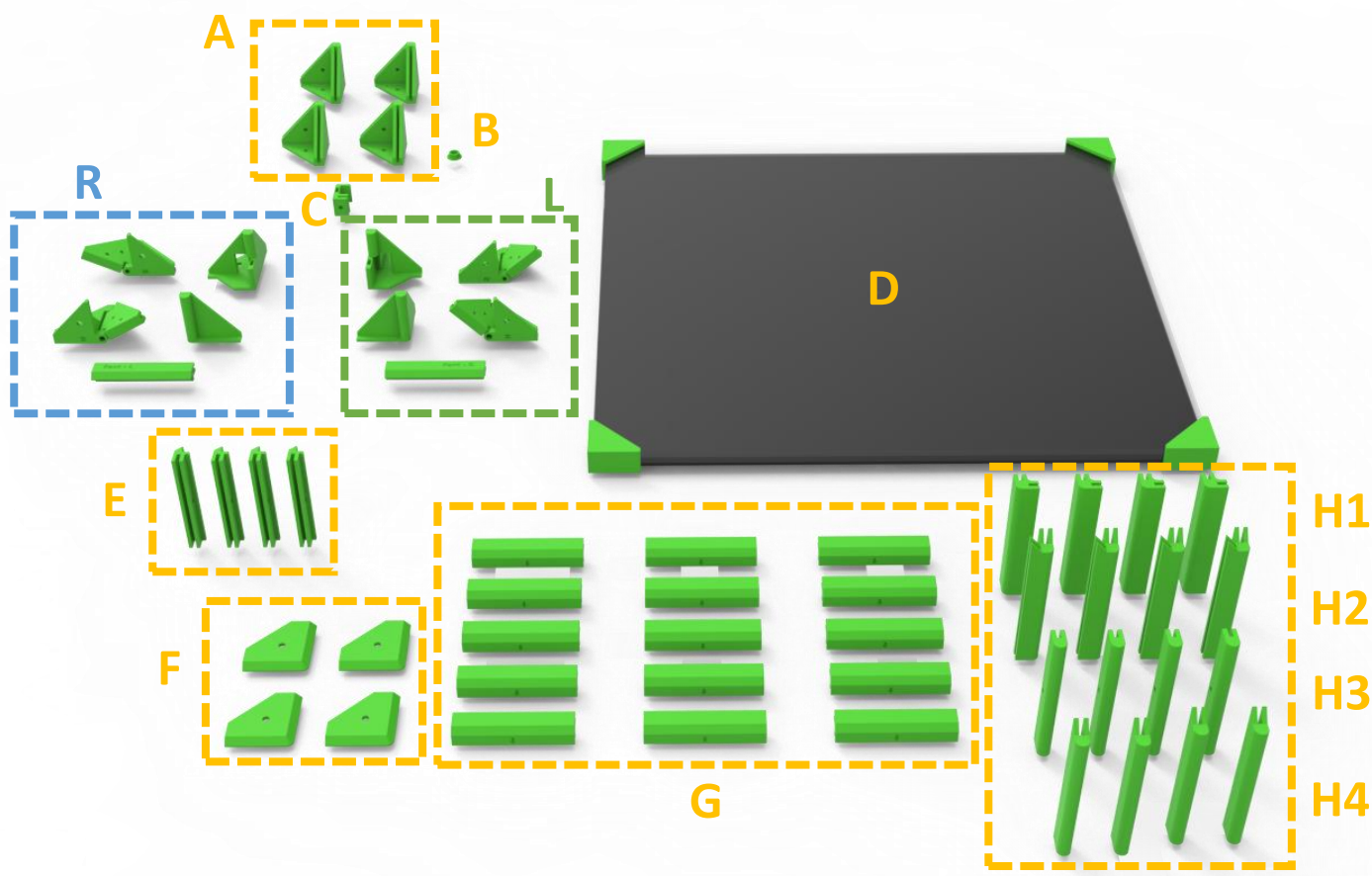

A	Roh zadní	4x
B	Průchodka filamentu	1x
C	Úchytky dveří s magnetem	1x
D	Krycí desky:	
	Obvodový plexi kryt	3x
	Zadní plexi kryt s drážkou na kabel	1x
	Horní kryt	1x
L	Komponenty pro levostranné otevírání	
	Horní roh s pantem (H)	1x
	Spodní roh s pantem (S)	1x
	Horní doraz s magnetem (značeno šipkou)	1x
	Spodní doraz	1x
	Horní přední krytka (Pant – L)	1x
R	Komponenty pro pravostranné otevírání	
	Horní roh s pantem (H)	1x
	Spodní roh s pantem (S)	1x
	Horní doraz s magnetem (značeno šipkou)	1x
	Spodní doraz	1x
	Horní přední krytka (Pant – R)	1x
E	Horní krytka přední	4x
F	Rohová krytka horní	4x
G	Horní krytka (boční, obvodová)	15x
H1	Zadní svislá krytka středová	4x
H2	Zadní svislá krytka okrajová	4x
H3	Přední svislá krytka středová	4x
H4	Přední svislá krytka okrajová	4x

Postup složení Kompletní sady

1. FOX BOX je možné připevnit jak na doporučený stolek, tak i na pracovní desku Vašeho stolu apod. V následujícím postupu Vás provedeme montáží FOX BOXu s levostranným otevíráním (pravostranné má postup stejný s opačnou pozicí rohů s panty a dorazy). V případě montáže na stolek zarovnejte 2x zadní roh, 1x přední spodní doraz a 1x spodní roh s pantem viz obrázek níže. (*nepřesáhnout vnější rozměry stolku)

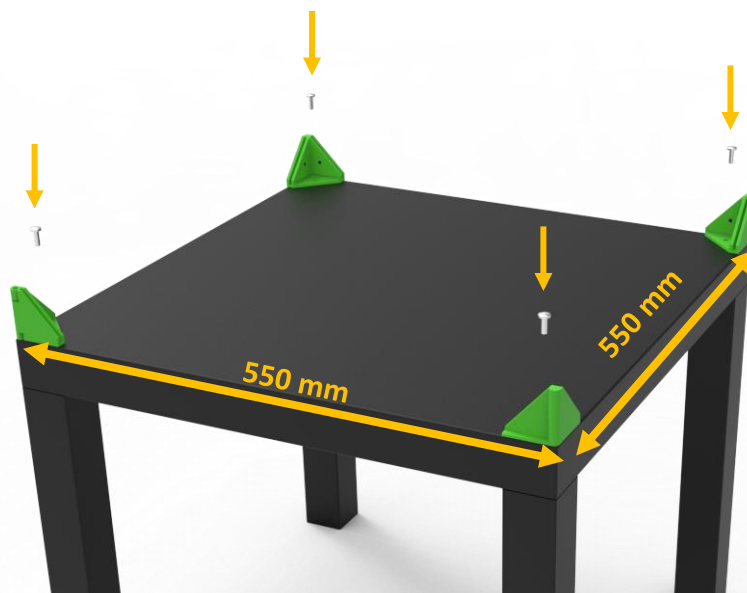

V případě montáže na pracovní desku stolu zarovnejte 2x zadní roh, 1x přední spodní doraz a 1x spodní roh s pantem viz obrázek níže. (*nepřesáhnout definované rozměry)

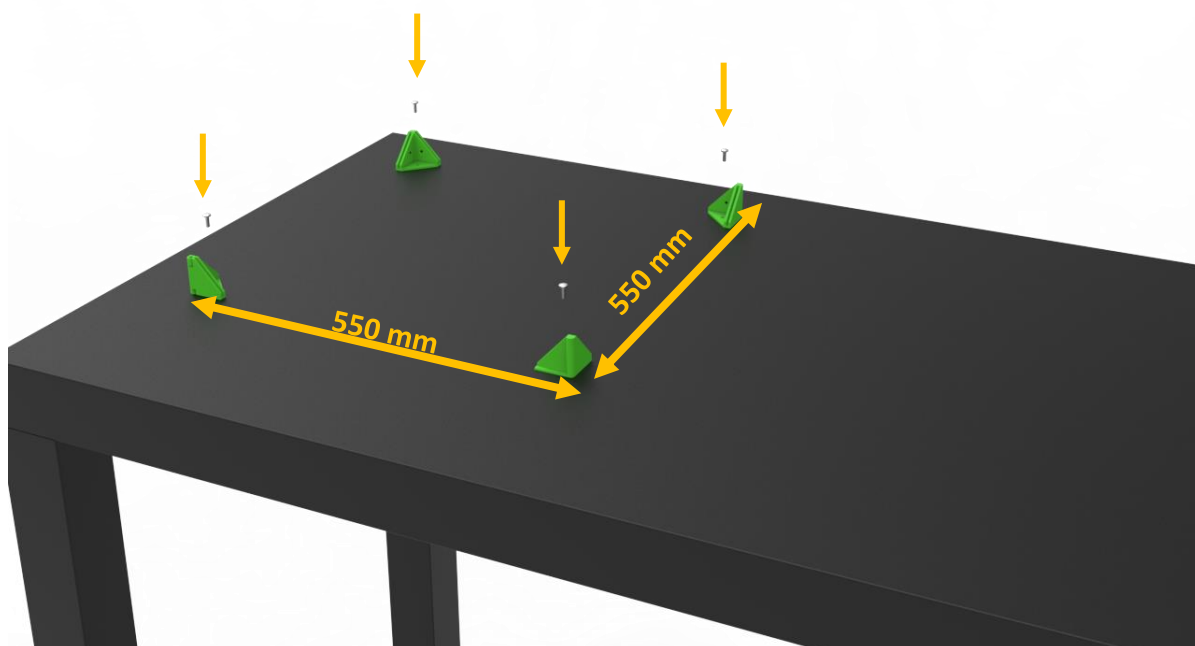

- 2.** Vložte do drážek zadních rohů zadní plexi kryt s otvorem na kabel ve spodní části a zajistěte jej pomocí stavěcích šroubů. (kryt je oboustranný. Uživatel má možnost volby, zda chce otvor pro kabel na levé, či na pravé straně)

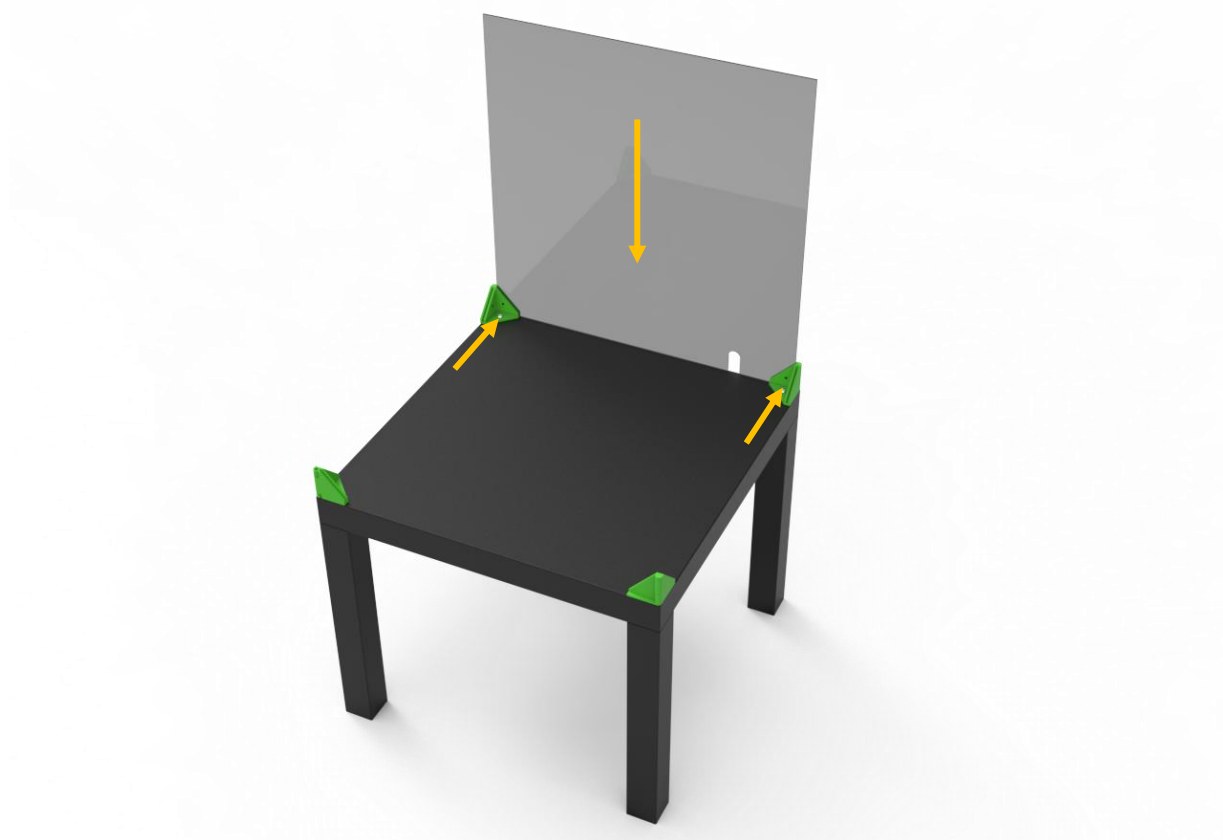

- 3.** Vložte 2x boční plexi kryt do drážek a zajistěte stavěcími šrouby viz. obrázek níže.

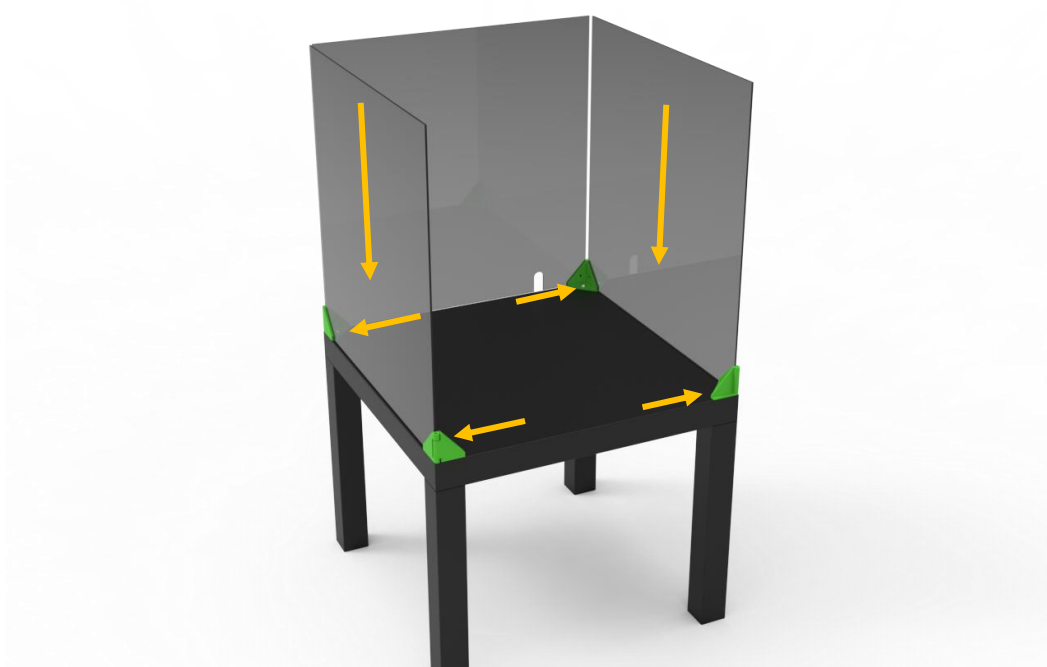

- 4.** Zasuňte zadní svislou okrajovou krytku (rohová krytka obsahující šikmé dosedací stěny)

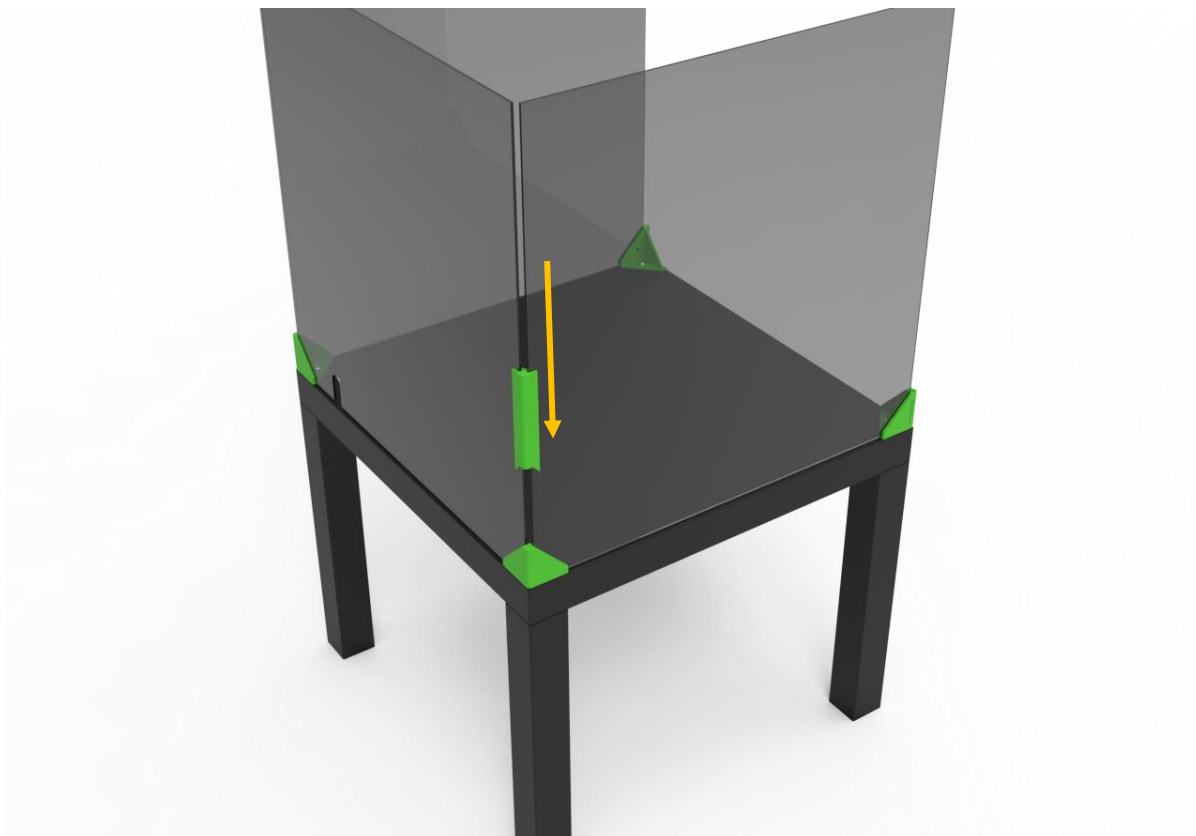

- 5.** Zasuňte 2x zadní svislou středovou krytku a následně okrajovou krytku (rohová krytka obsahující šikmé dosedací stěny)

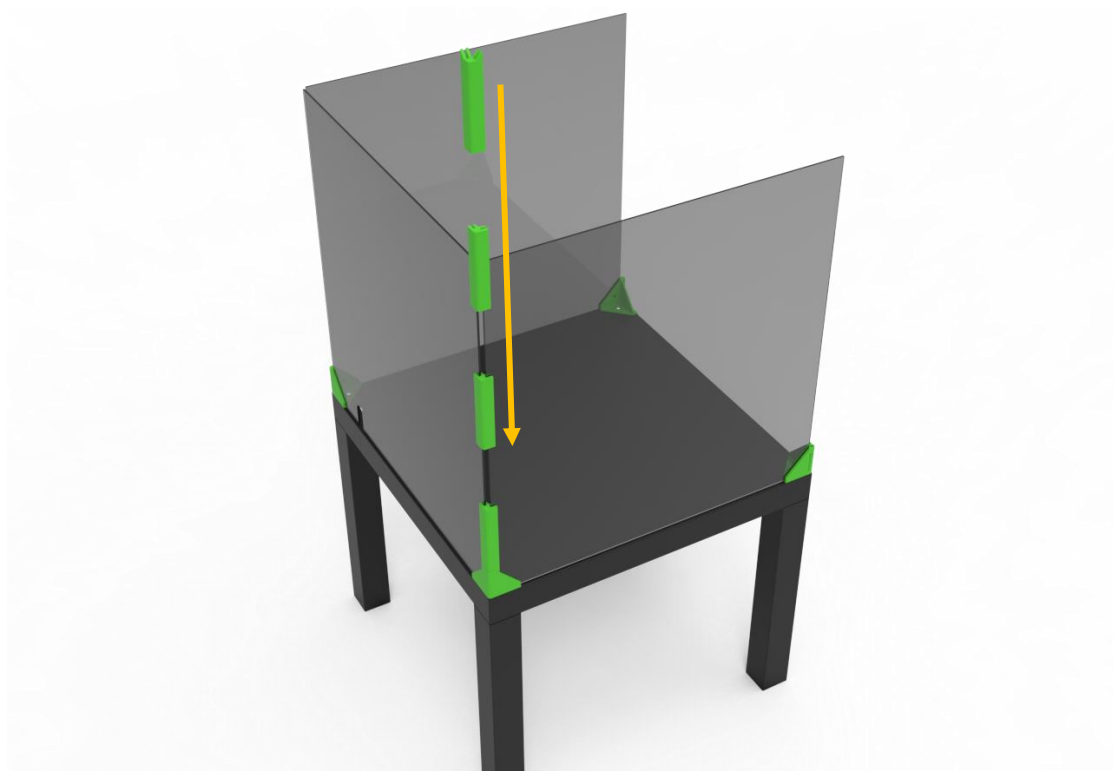

6. Zkontrolujte, zda na sebe jednotlivé krytky dosedají

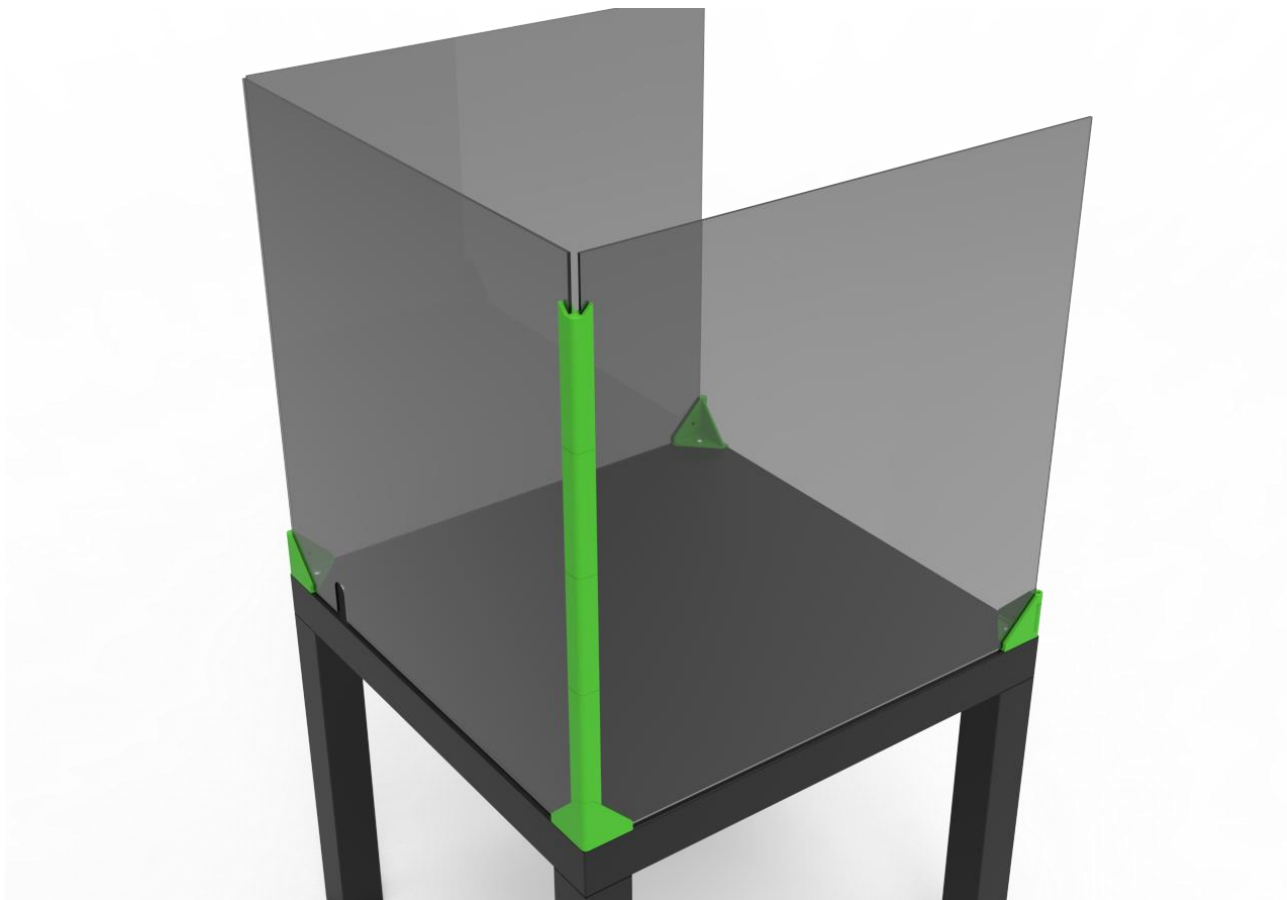

7. Opakujte stejný postup na druhou zadní hranu

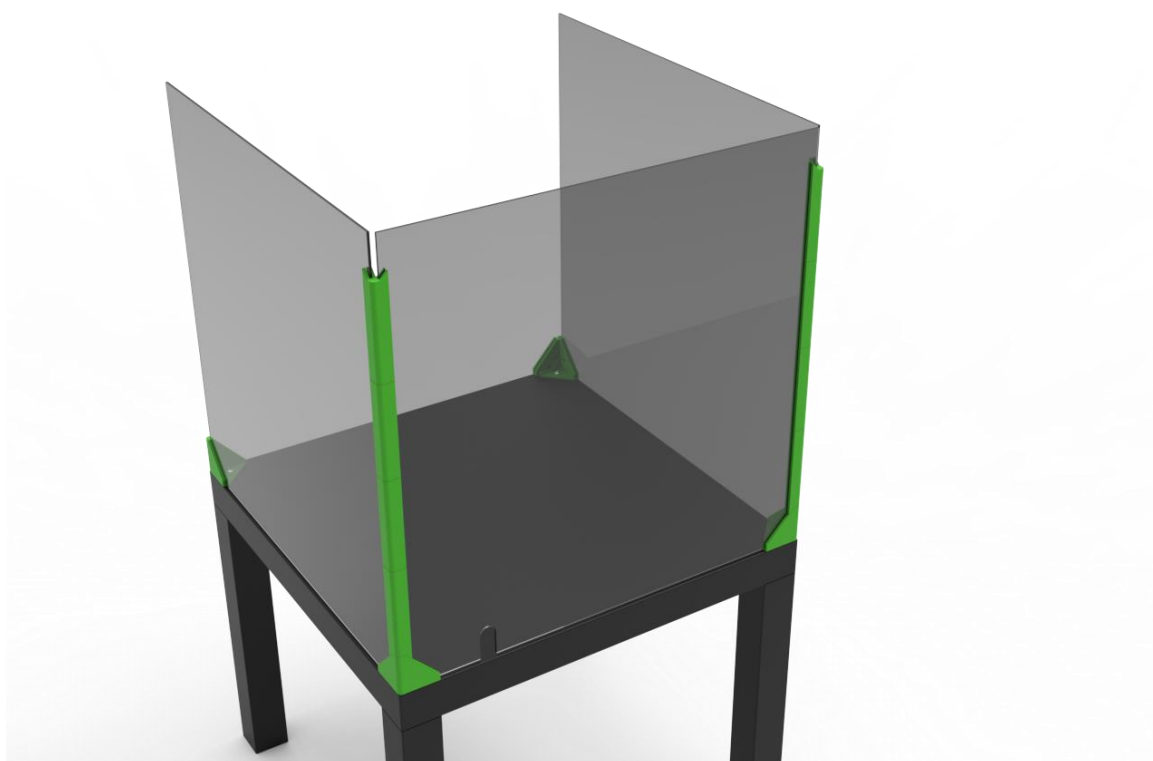

- 8.** Zajistěte konstrukci 2x zadním rohem viz obrázek níže. (okrajové krytky by měly přesně lícovat se zadními rohy).
Po usazení zadních rohů, jejich pozici zajistěte stavěcími šrouby z vnitřní strany.

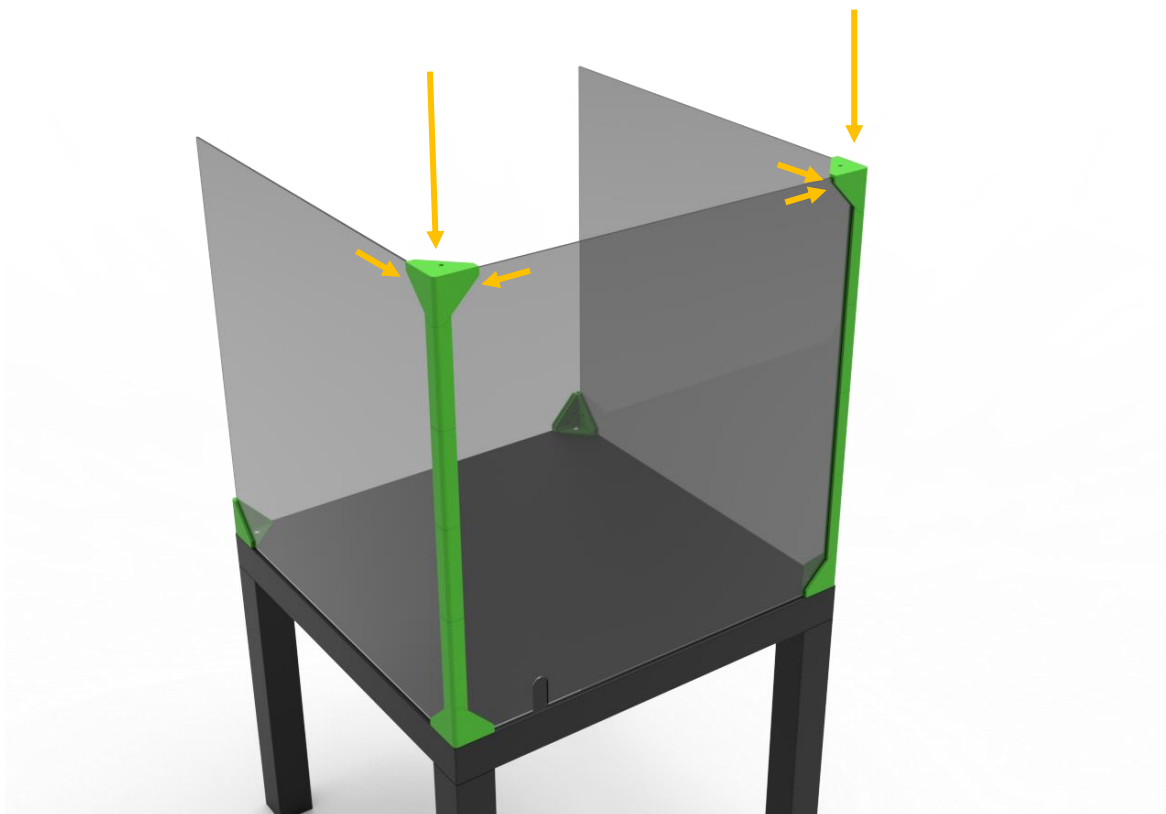

- 9.** Zasuňte přední svislou okrajovou krytku na hranu plexi krytu (přední krytky jsou opatřeny otvorem pro stavěcí šroub, který musí být na vnitřní straně!)

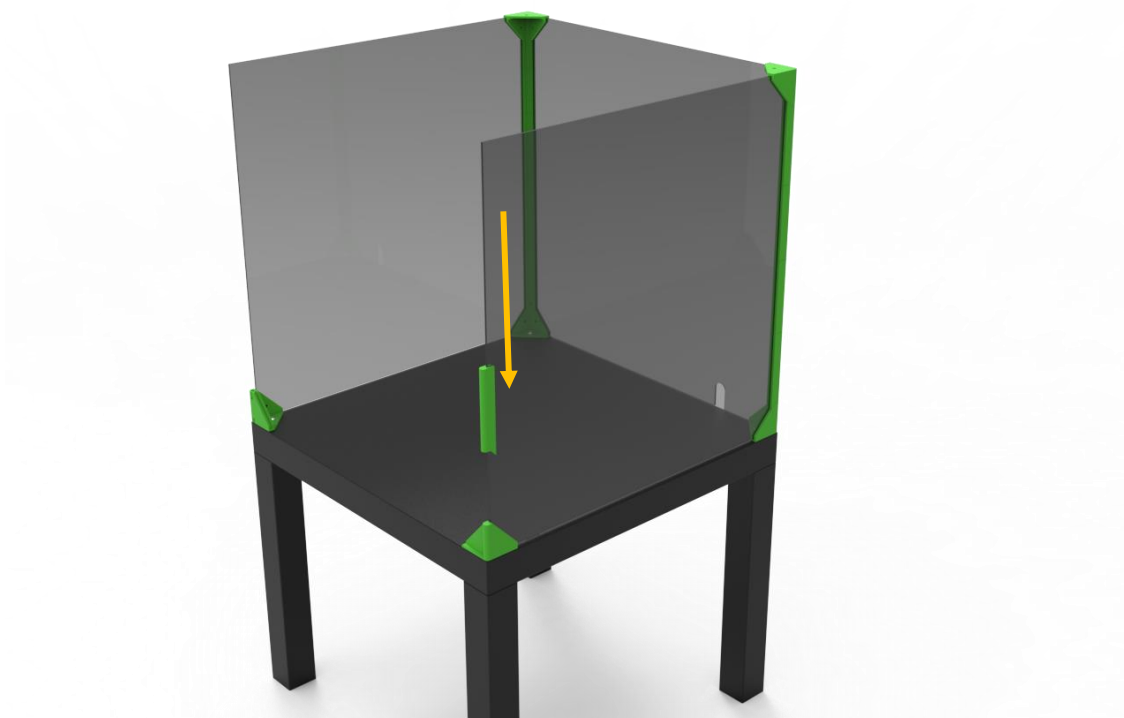

- 10.** Okrajovou krytku slícujte s předním dorazem a zajistěte její pozici stavěcím šroubem

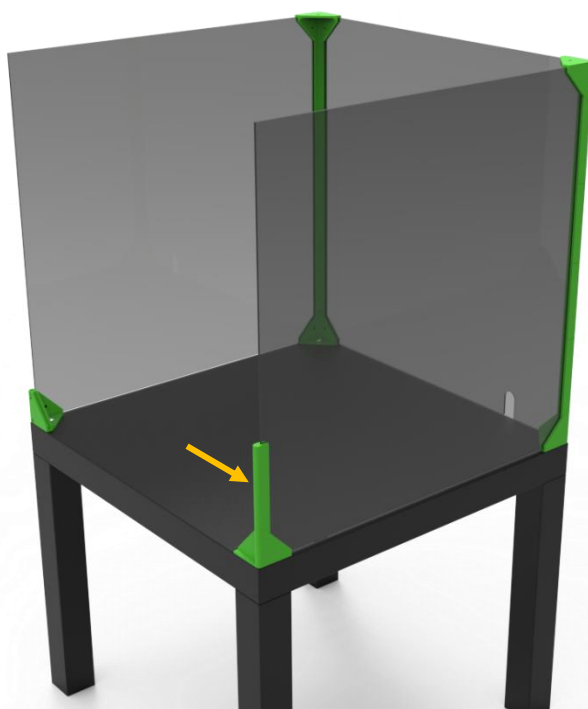

- 11.** Zasuňte 2x přední svislou středovou krytku a 1x přední svislou okrajovou krytku dle obrázku

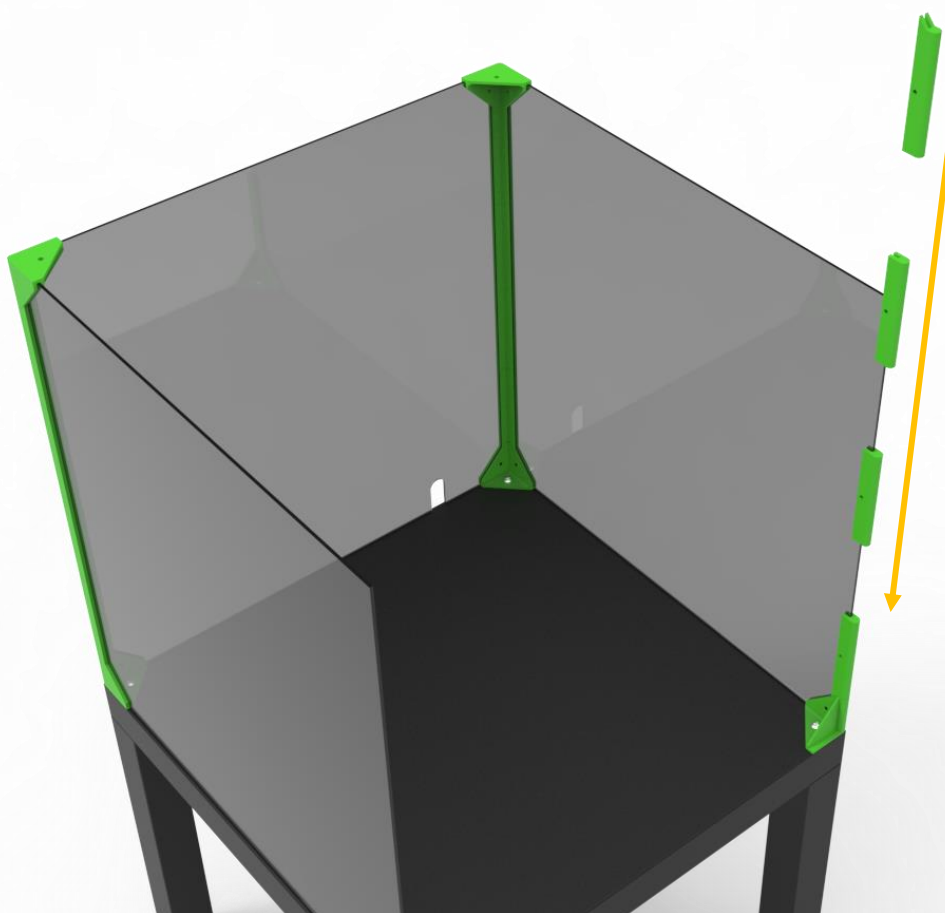

- 12.** Zkontrolujte, zda krytky vzájemně dosedají a zajistěte jejich pozici stavěcím šroubem

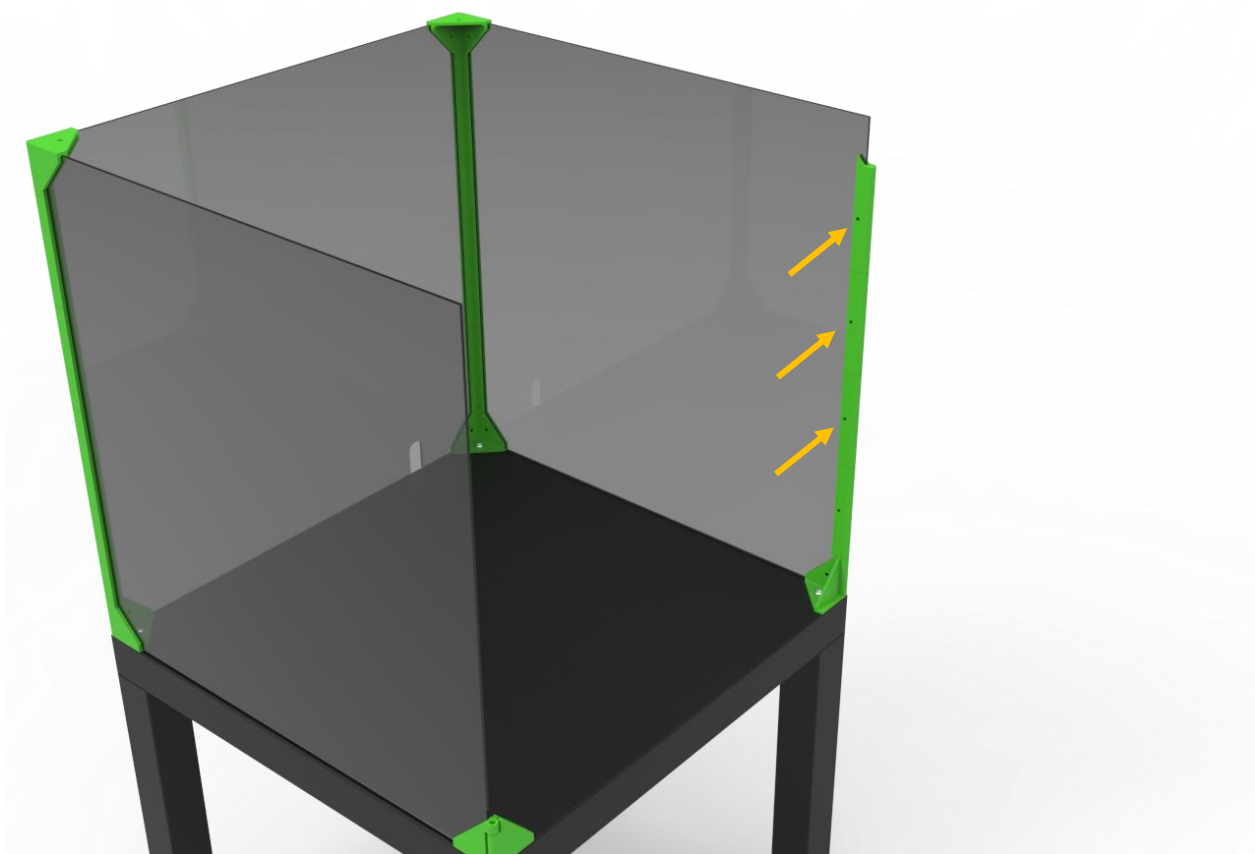

- 13.** Opakujte stejný krok na opačné straně (otvory pro stavěcí šrouby musí být na vnitřní straně viz. obrázek)

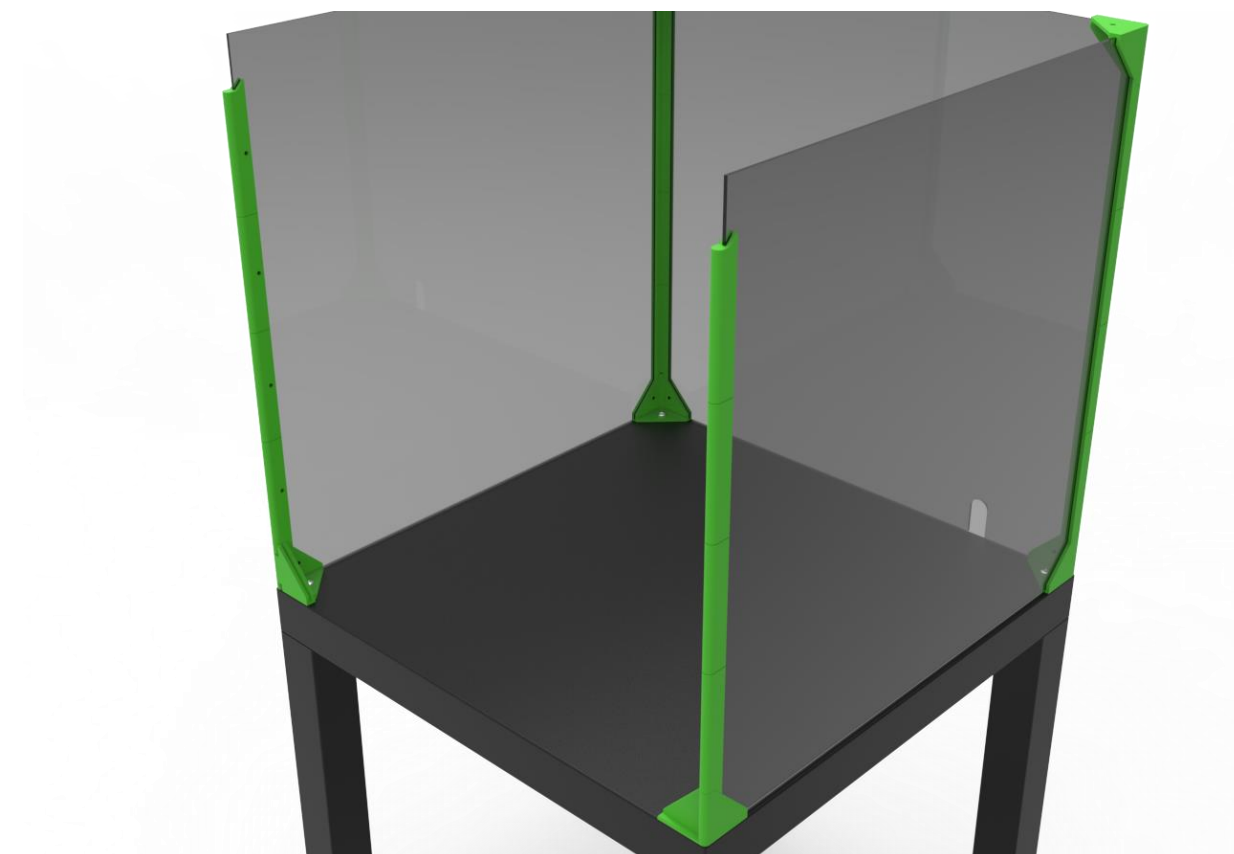

- 14.** Osadte na přední horní pozice: 1x roh s pantem (značený písmenem H!) a horní magnetický doraz (značený šipkou). Díly zkontrolujte, zda líčují s krytkami a zajistěte jejich pozici proti pohybu stavěcím šroubem.

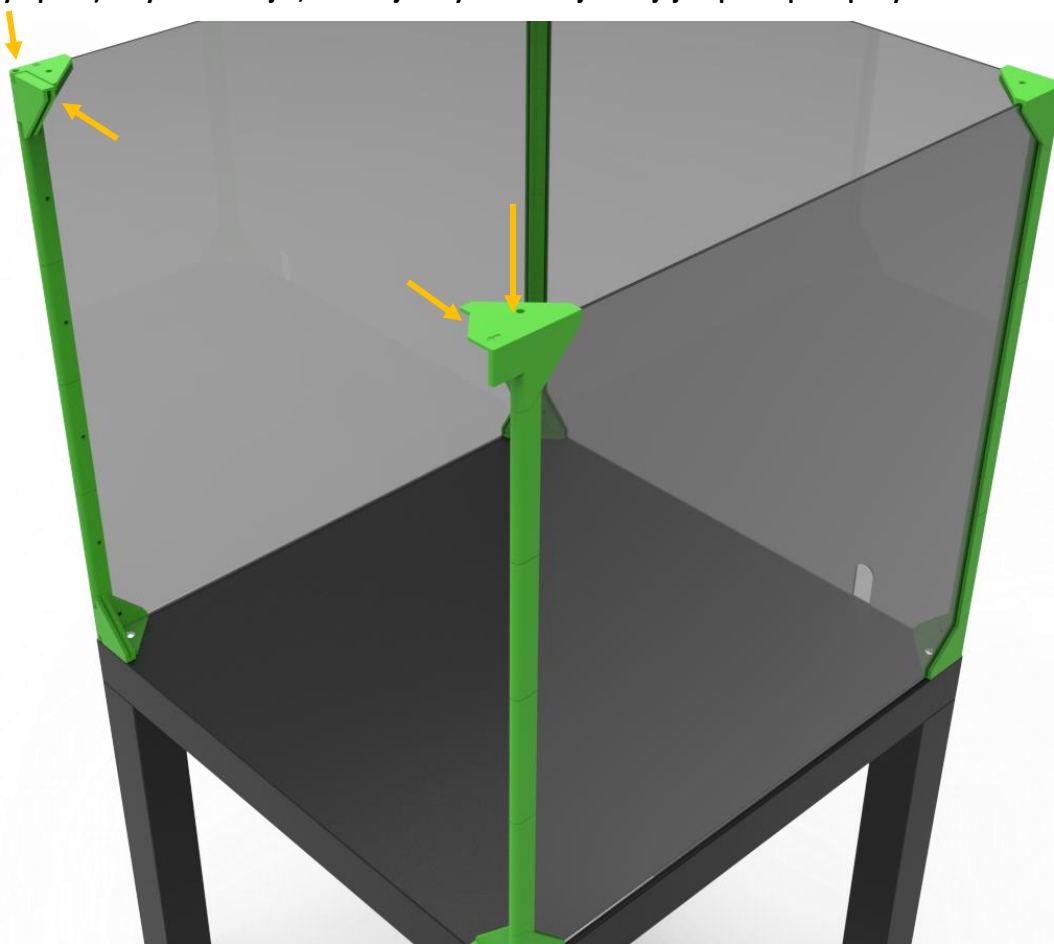

- 15.** !! Pozice značení rohů s panty. (H = horní, S = spodní) !!

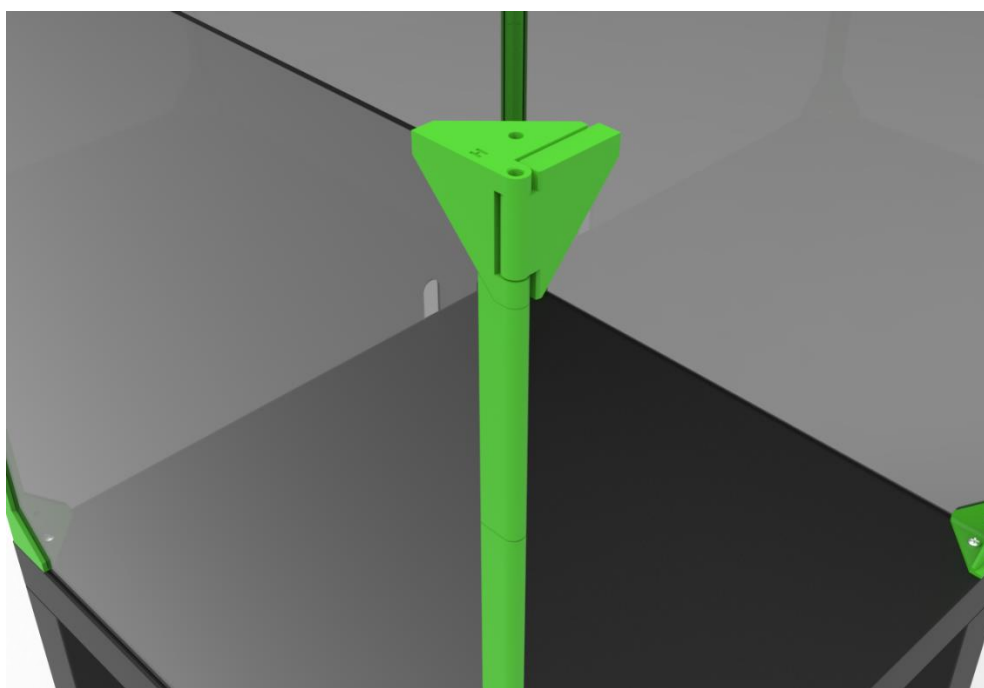

16. Otevřete panty pro snadnou montáž dveří

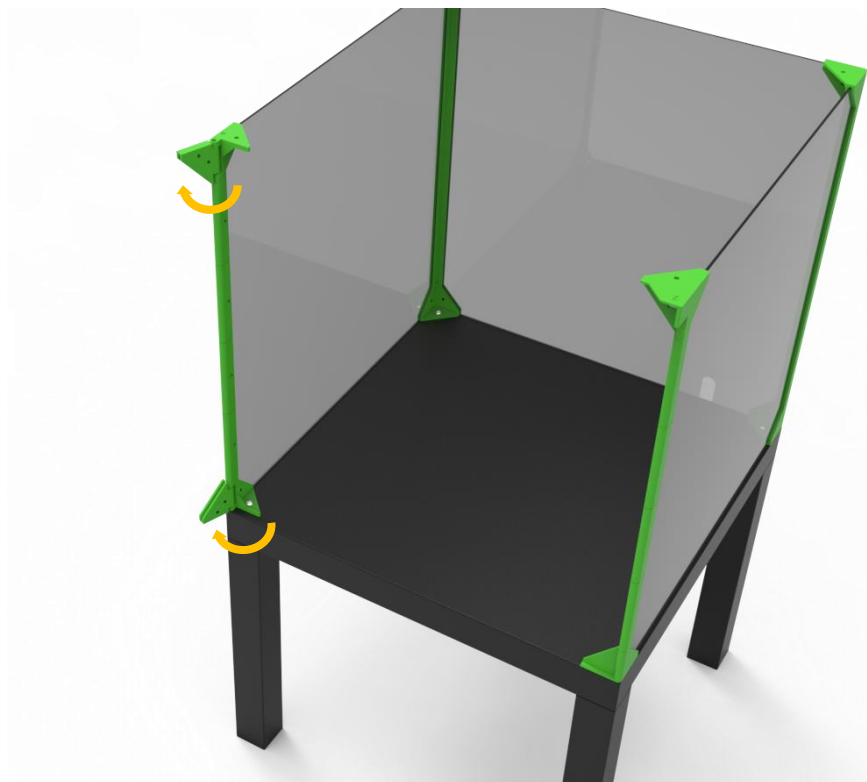

17. Zasuňte na doraz do drážek pantů poslední plexi kryt a zajistěte jeho pozici 4x stavěcím šroubem (2x v každém pantu)

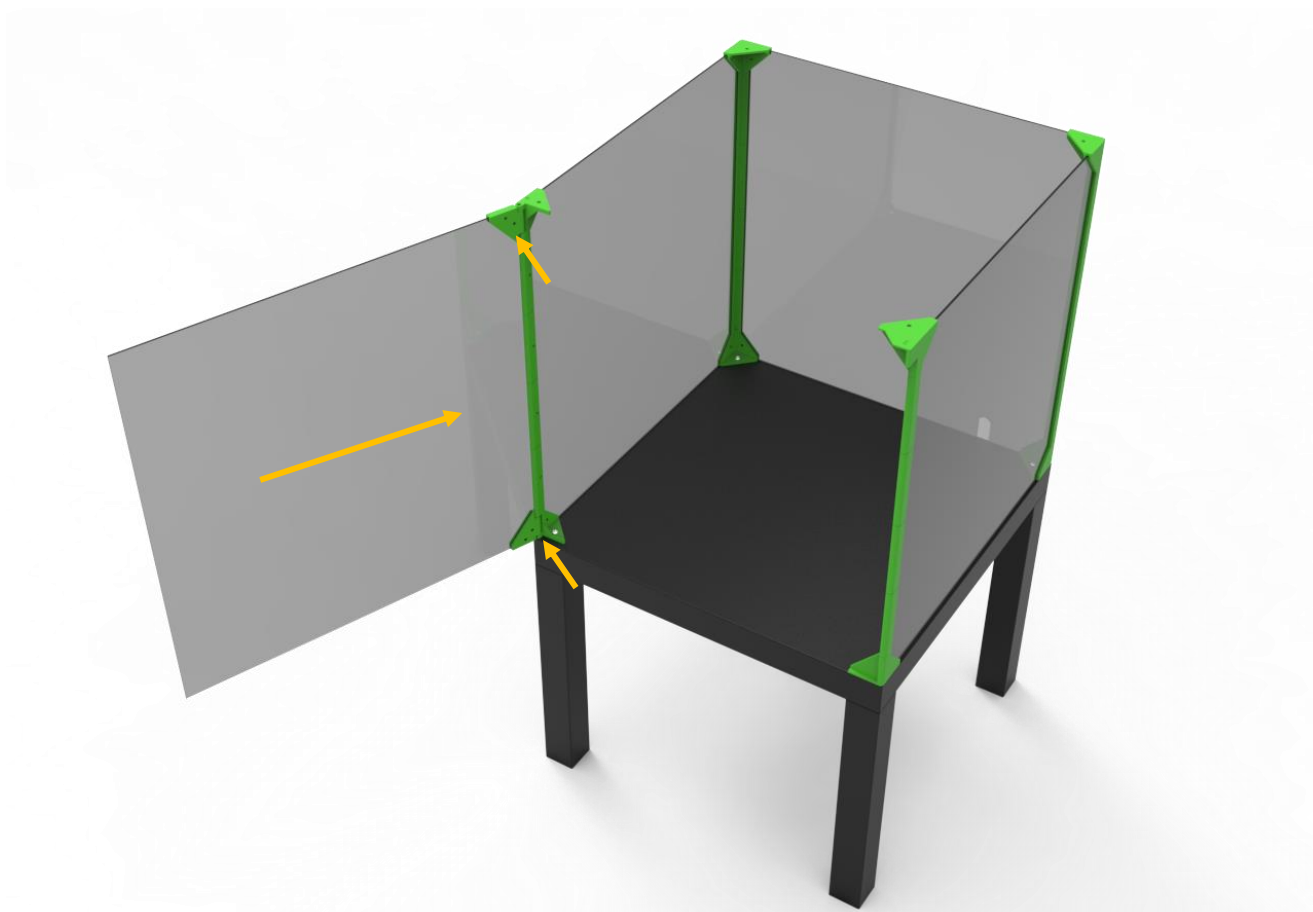

- 18.** Připevněte magnetickou úchytku na horní roh plexi krytu dveří viz. detail a zajistěte její pozici stavěcím šroubem

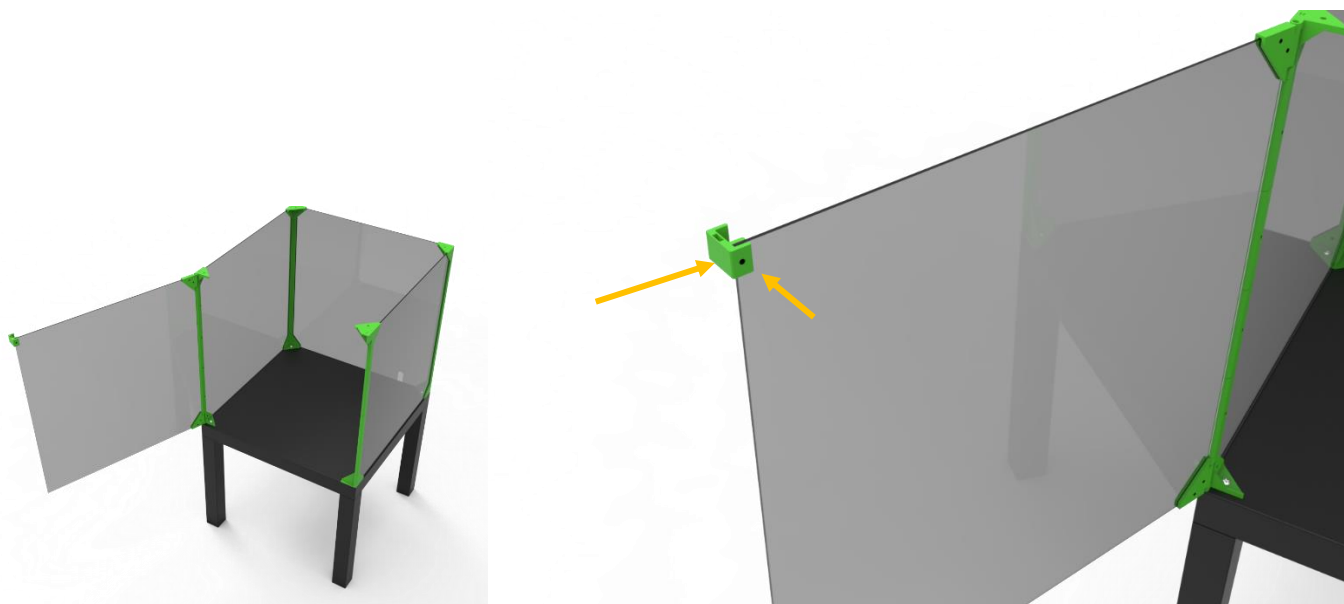

- 19.** Vyzkoušejte plynulost otevírání a případně upravte pozici úchytky. Po otestování uzavřete dveře viz. obrázek. (Pozor! Sestava v tuto chvíli není zajištěná horním krytem. Nenechávejte dveře otevřené. Může dojít k poškození)

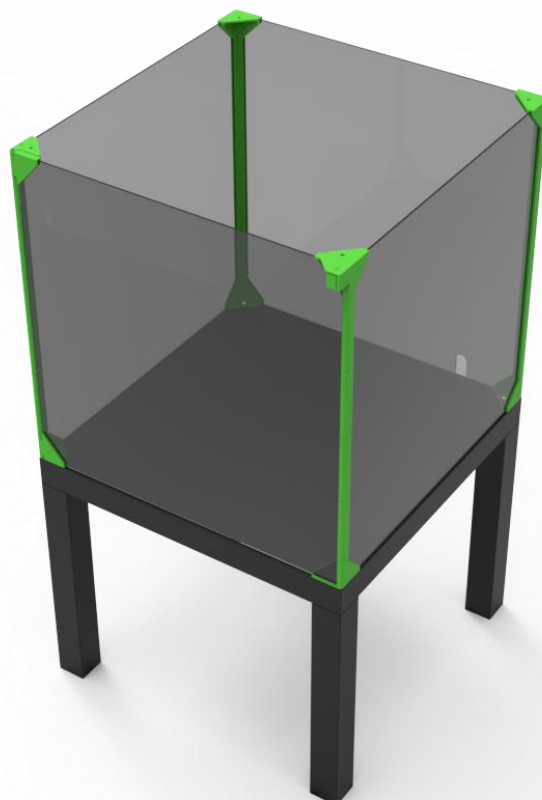

- 20.** Připravte horní kryt. (kryt je oboustranný. Uživatel má možnost volby, zda chce na horní ploše matný, či lesklý povrch)

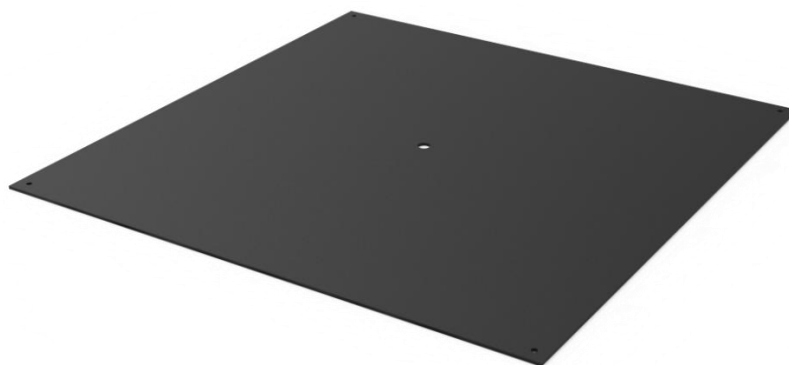

- 21.** Osadte kryt horními krytkami viz. obrázek (5x na každé ze 3 stran). Krytky jsou značeny šipkou, která při montáži musí směřovat dolů. Volné rohy budou v následujícím kroku osazeny rohovými krytkami!

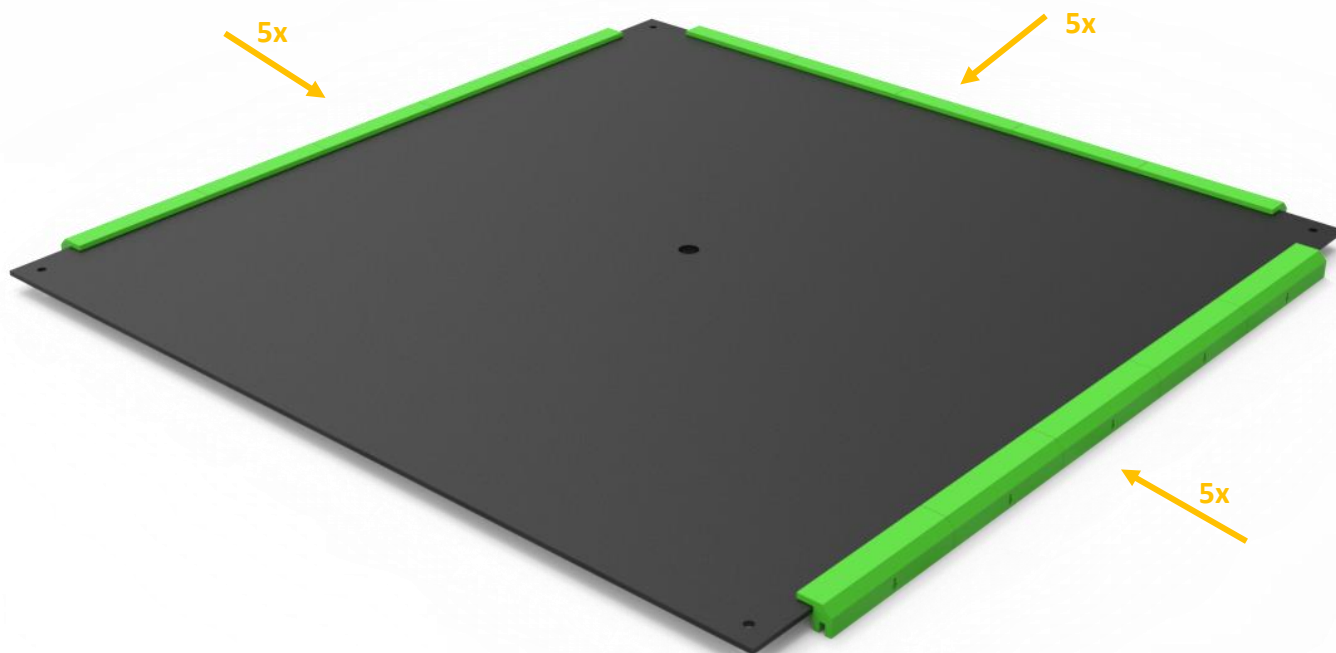

- 22.** Zkontrolujte si pomocí 4x rohové krytky správnou pozici a lícování všech komponentů.

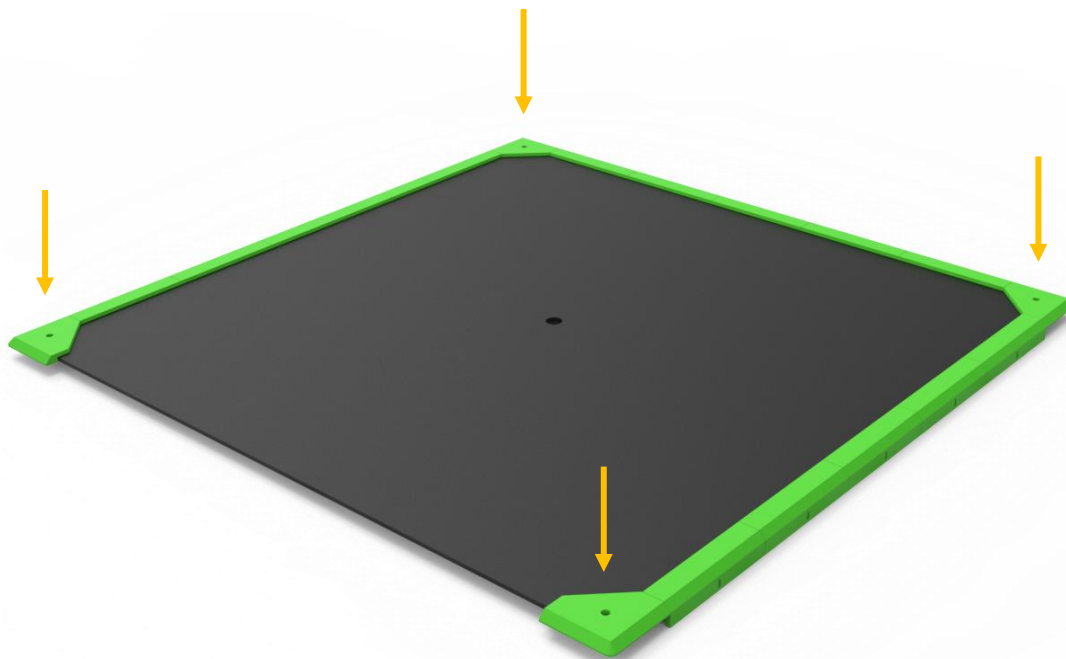

- 23.** Osadte FOX BOX (se zavřenými dveřmi) horním krytem. Plexi kryty zasunout do horních obvodových krytek.

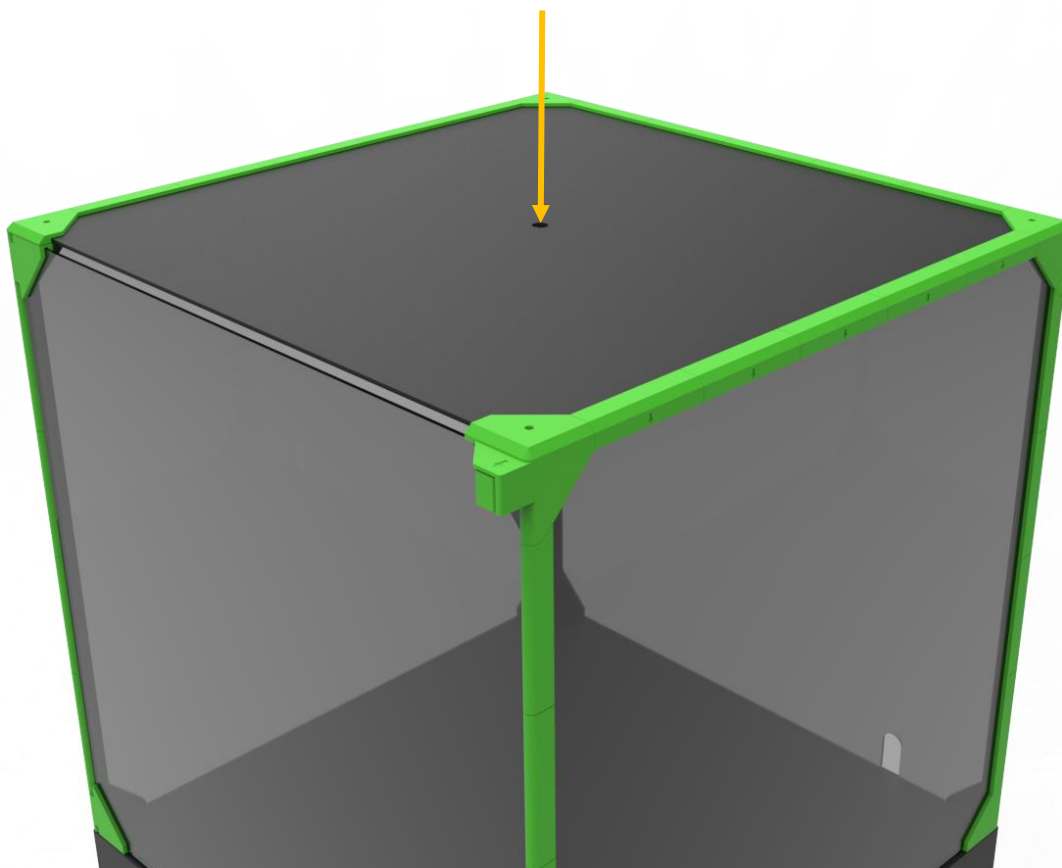

- 24.** Vložte 4x šroub M5x16 do otvorů a zajistěte pozici horního krytu společně s rohovými krytkami

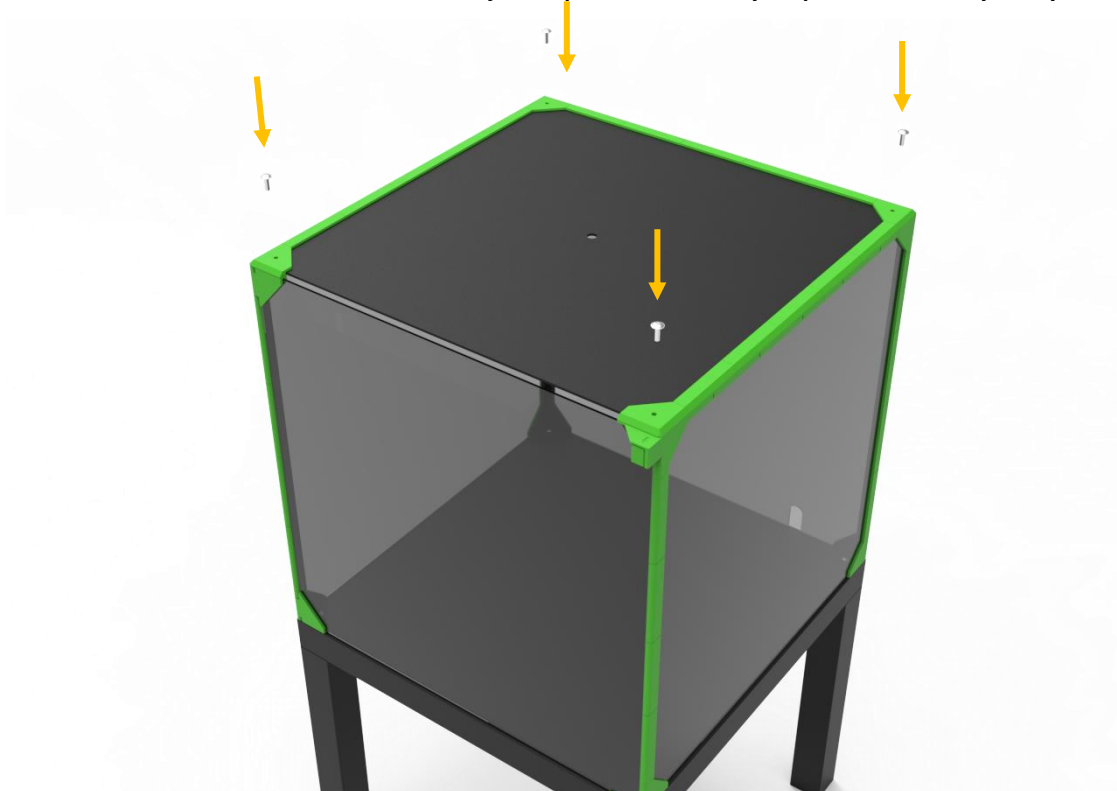

- 25.** Otevřete dveře a zajistěte pozice šroubů za pomoci 4x matice M5 viz. obrázek

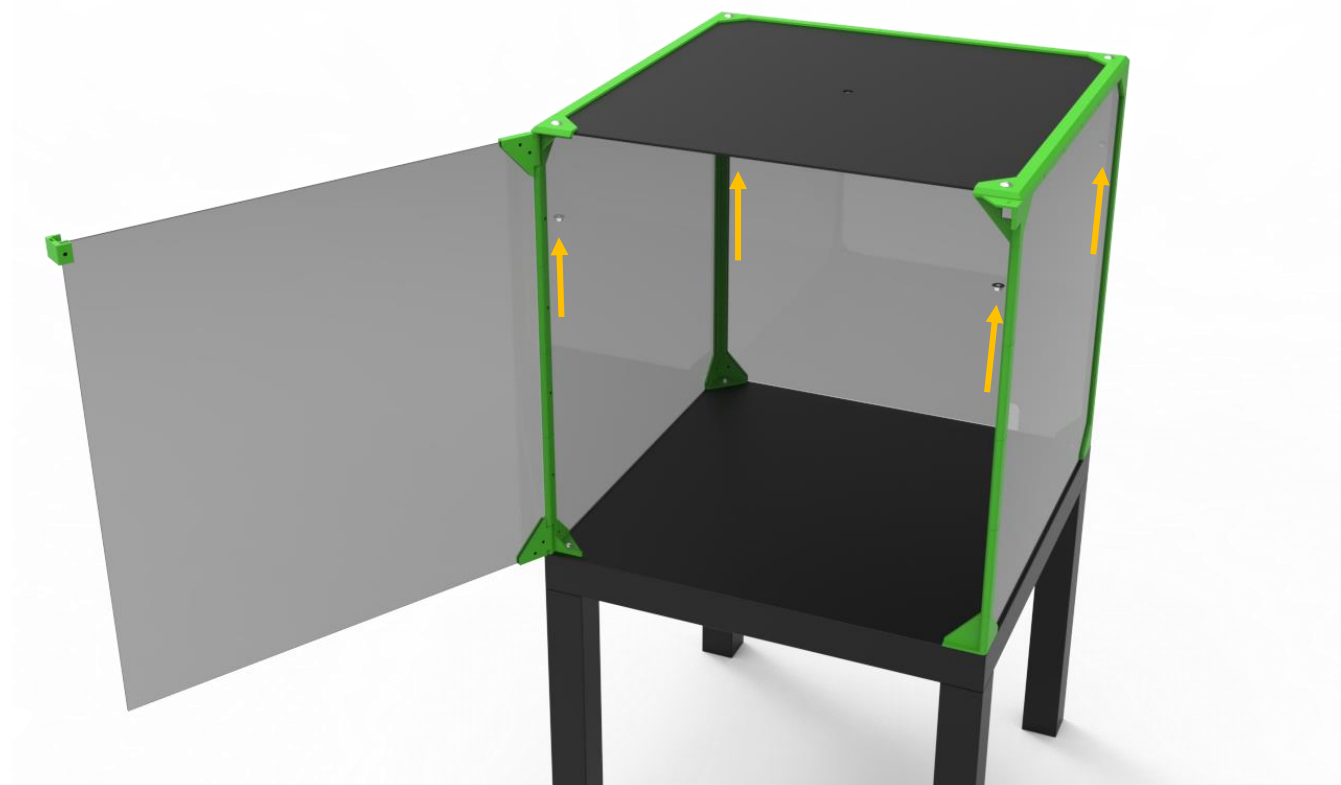

- 26.** V případě levostranného otevírání osadte první pozici u horního pantu přední horní krytkou s nápisem (Pant – L). V případě pravostranného otevírání (Pant –R). Zkontrolujte, zda krytka lícuje s rohovou krytkou a zajistěte její pozici stavěcím šroubem ze spodní strany viz. obrázek.

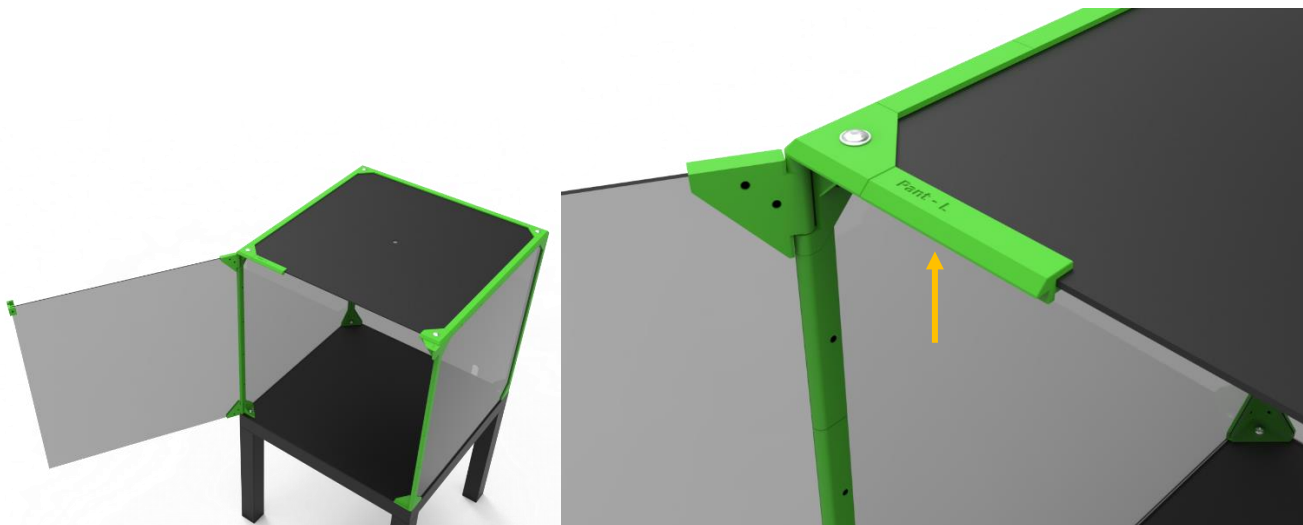

- 27.** Osadte zbylé pozice 4x horní přední krytkou. Zkontrolujte, zda mezi krytkami nejsou mezery a zajistěte jejich pozici pomocí stavěcích šroubů ze spodní strany

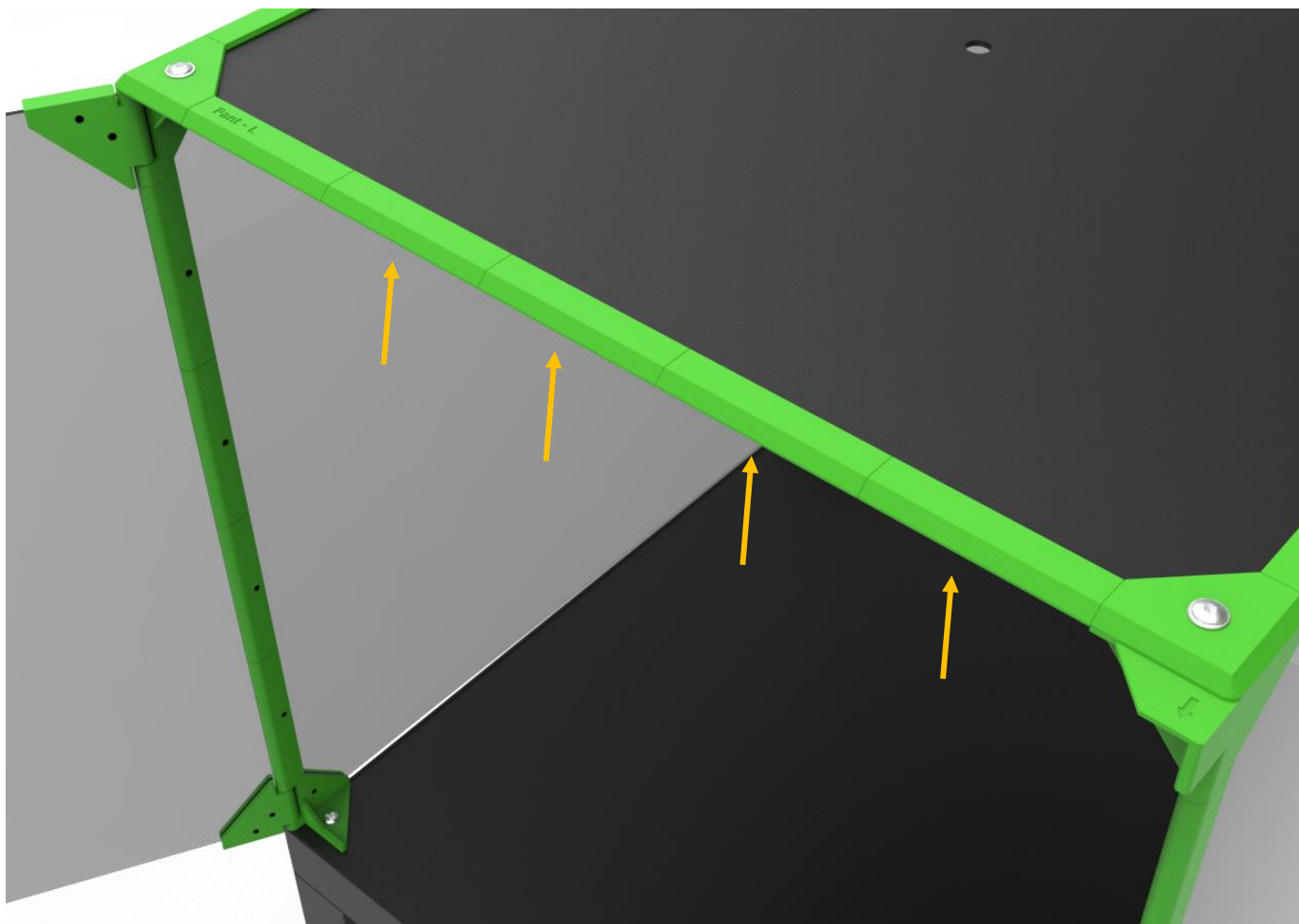

- 28.** Vložte průchodku filamentu do otvoru v horním krytu viz obrázek

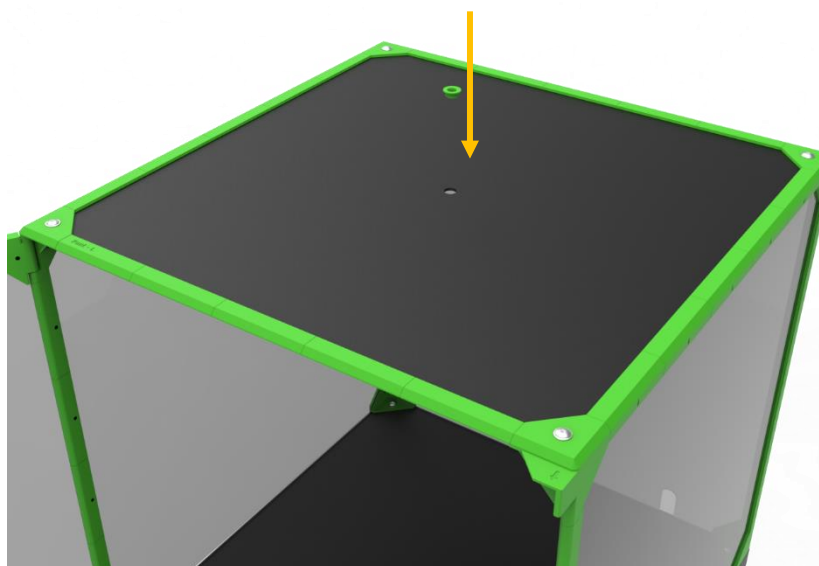

- 29.** Vyzkoušejte plynulost otevírání a případně poupravte pozici úchytky/dveří. Gratulujeme k úspěšnému sestavení kompletní verze FOX BOX.

